



**HAVUZ EKİPMANLARI**  
POOL EQUIPMENT



# Birikim Analiz Havuz

İnşaat Yalıtım Turizm İthalat İhracat Sanayi ve Ticaret Ltd.Şti



## ► Biz Kimiz?

2010 yılında iki kimyager üniversite arkadaşının hayali olarak kurulan firmamız, kurumlaşmasını tamamlayarak, sektöre yeni bir heyecan getirmek üzere kaliteden ödün vermeden, güçlü iletişimi ile çalışmaya, büyümeye devam etmektedir. Deneyimlerimiz ile adından söz ettirmeye ve ülkemizin yükselen değerleri arasında olabilmek adına yorulmak bilmeden, son teknolojiyi takip ederek ürün standartlarını arttırmak için araştırmaya, üretmeye ve uygulamaya devam ediyoruz.

## ► Misyonumuz

Kurulduğu günden beri siz değerli müşterilerimize daha kaliteli ürünler ve hizmetler sunabilmek için çalışıyor, her geçen gün kendimizi yenilemeye devam ediyoruz. Temel değerlerden ödün vermeden, teknolojiye sonuna kadar yararlanıp fark yaratıyoruz.

## ► Vizyonumuz

Geniş ve kaliteli ürün yelpazemizi stoklarımızda bulundurarak ülke çapında müşteri odaklı, uzman personelimiz ile pazarda söz sahibi firmalardan olmayı hedefliyoruz. Doğa dostu, kullanıcı odaklı ürünlerimizi tüm dünyada tanınır hale getirebilmek adına, ihracat çalışmalarımız ve yurtdışı Pazar gezilerimiz devam etmektedir.





▶ [powerpool.tr](http://powerpool.tr)

- ▶ **HAVUZ POMPALARI**
- ▶ **HAVUZ FİLTRELERİ**
- ▶ **KENAR EKİPMANLARI**
- ▶ **HAVUZ İÇİ EKİPMANLARI**
- ▶ **ELEKTRİKLİ EKİPMANLAR**
- ▶ **HAVUZ KİMYASALLARI**
- ▶ **HAVUZ DEZENFEKSİYON**
- ▶ **TEST ALETLERİ**
- ▶ **HAVUZ ROBOTLARI**
- ▶ **TEMİZLİK EKİPMANLARI**
- ▶ **PVC - VANA**

[e-poolmarket.com](http://e-poolmarket.com)

# HAVUZ POMPALARI

Powerpool





# MINEUER X ÖN FİLTRELİ PLASTİK POMPA

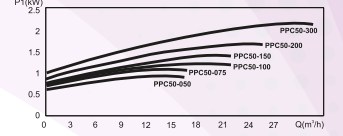
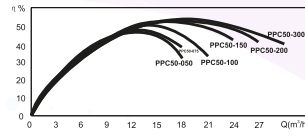
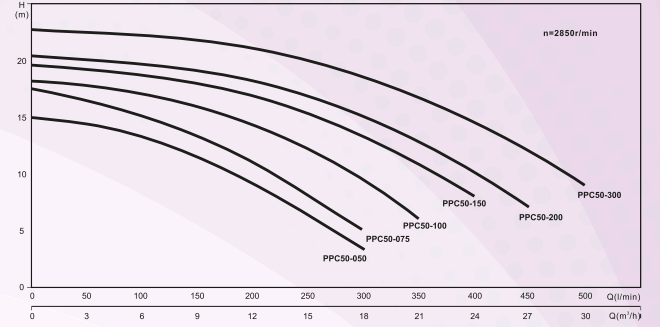

## YENİ ÜRÜN

- Kendinden emişli, monoblok ön filtreli ve termoplastik gövdeli havuz pompası
- Harici 2" rakorlu
- Çatlamalara karşı kimyasal dayanımı yüksek şeffaf "Xylex" özelliği ve 40° döndürme hareketi ile kolay açılıp kapanan kapak
- Tuzlu suda kullanılabilir, uzun ömürlü, yüksek verimli
- Benzerlerinden çok daha geniş 4,5 L ön filtre sepeti.
- IP55 Motor.

Model	HP	kW	V		A		P1(kW)		L/min	Q (m³/h)													
			1~	3~	1~	3~	1~	3~		0	50	100	150	200	250	300	350	400					
PMPMN.050M	0.5	0.37	220	380	3.1	1.2	0.68	0.65	H(m)	15	14.5	13.3	11.5	9	6.5	3.5							
PMPMN.075M	0.75	0.55	220	380	4.1	1.6	0.92	0.9		17.5	16.5	15	13	11	8	5							
PMPMN.100M	1.0	0.75	220	380	5.2	1.8	1.15	1.1		18.2	17.8	17.2	16	14.5	12.2	9.5	6						
PMPMN.150M	1.5	1.1	220	380	6.5	2.7	1.5	1.4		19.7	19.2	18.8	18	17	15.5	13.5	11.5	8					

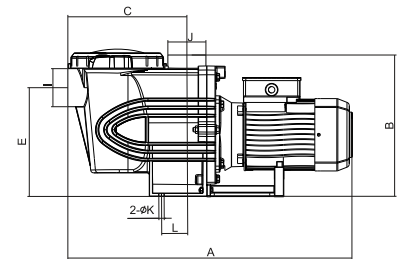

## MONOFAZE

ÜRÜN KODU	PMPMN.050M	PMPMN.075M	PMPMN.100M	PMPMN.150M
AÇIKLAMA	0.50 HP	0.75 HP	1.00 HP	1.50 HP
FİYAT (€)	278 €	286 €	296 €	360 €





# FLORIDA SERİSİ ÖN FİLTRELİ PLASTİK POMPA

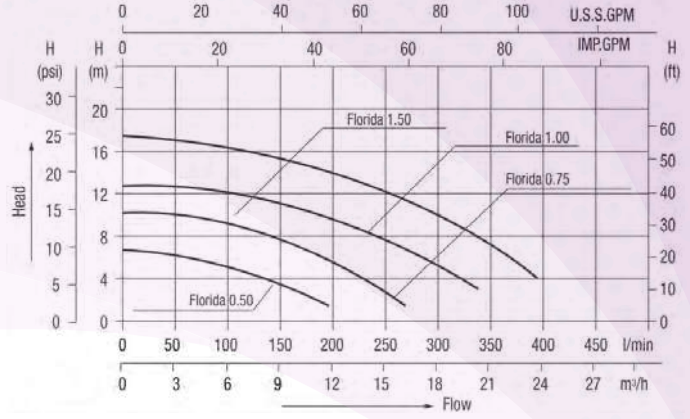

Made in Türkiye

**YENİ ÜRÜN**

- Kendinden emişli, monoblok ön filtreli ve termoplastik gövdeli havuz pompası
- Emiş 2" (63 mm) Basma 1 1/2" (50 mm) kendinden rakorlu
- Çatlamalara karşı kimyasal dayanımı yüksek şeffaf "Xylex" özelliği ve 40° döndürme hareketi ile kolay açılıp kapanan kapak
- Tuzlu suda kullanılabilir, uzun ömürlü, yüksek verimli
- Benzerlerinden çok daha geniş 4,5 L ön filtre sepeti.
- IP55 Motor.

Pompa Tipi	QMAX (l/Min)	HMAX (M)	POWER (P1)		POWER (P2)		FİTİNG SİZE
			kW	HP	kW	HP	
PMPFA.050M	195	7	0.37	0.5	0.25	0.33	50 MM 63 MM
PMPFA.075M	255	10	0.55	0.75	0.37	0.50	
PMPFA.100M	340	12.5	0.75	1.00	0.55	0.75	
PMPFA.150M	390	17.5	1.1	1.5	0.75	1.00	

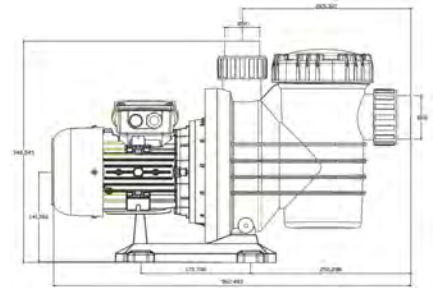

## MONOFAZE

ÜRÜN KODU	PMPFA.050M	PMPFA.075M	PMPFA.100M	PMPFA.150M
AÇIKLAMA	0.50 HP	0.75 HP	1.00 HP	1.50 HP
FİYAT (€)	292 €	308 €	320 €	352 €

# BEST SERİSİ ÖN FİLTRELİ PLASTİK POMPA

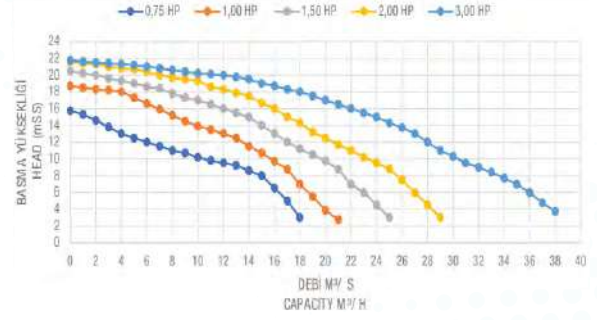

GÜÇ	BASMA YÜKSEKLİĞİ (mss)								
	6	8	10	12	14	16	18	20	22
0,75 HP	16	15	11	7	4	1,5			
1,00 HP	19	17,5	16	14	12	10	6		
1,50 HP	23	21,5	20	18	16	14	10		
2,00 HP	27	25	23,5	21	19	17	14	10	3
3,00 HP	35	33	31	29	26	23	17	14	5



**YENİ ÜRÜN**

- Kendinden emişli, monoblok ön filtrelî ve termoplastik gövdeli havuz pompası
- Harici 2" rakorlu
- Çatlamalara karşı kimyasal dayanımı yüksek şeffaf "Xylex" özelliği ve 40° döndürme hareketi ile kolay açılıp kapanan kapak
- Tuzlu suda kullanılabilir, uzun ömürlü, yüksek verimli
- Benzerlerinden çok daha geniş 4,5 L ön filtre sepeti.
- IP55 Motor.

HP	BASMA YÜKSEKLİĞİ (MSS)								
	6	8	10	12	14	16	18	20	22
PMPB.100M-T	19	17,5	16	14	12	10	6		
PMPB.150M-T	23	21,5	20	18	16	14	10		
PMPB.200M-T	27	25	23,5	21	19	17	14	10	3
PMPB.300M-T	35	33	31	29	26	23	17	14	5

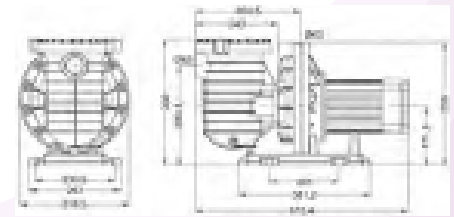

## MONOFAZE

ÜRÜN KODU	PMPB.100M	PMPB.150M	PMPB.200M	PMPB.300M
AÇIKLAMA	1.00 HP	1.50 HP	2.00 HP	3.00 HP
FİYAT (€)	480 €	524 €	550 €	584 €

## TRİFAZE

ÜRÜN KODU	PMPB.100T	PMPB.150T	PMPB.200T	PMPB.300T
AÇIKLAMA	1.00 HP	1.50 HP	2.00 HP	3.00 HP
FİYAT (€)	480 €	524 €	550 €	584 €



# STREAMER KENDİNDEN EMİŞLİ POMPA

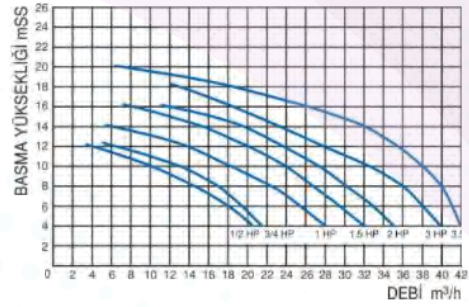
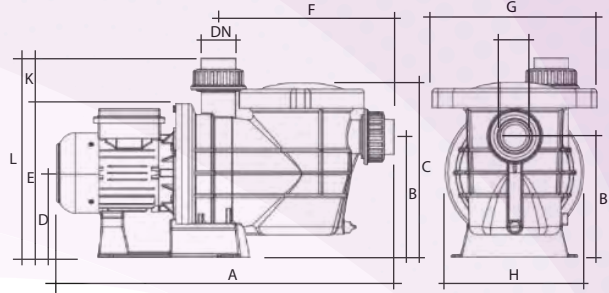

- Kendinden emişli, monoblok ön filtreli ve termoplastik gövdeli havuz pompası
- Emme ve basma ağızları kendinden rakorlu; 2" (Ø63 mm)
- Çatlamalara karşı kimyasal dayanımı yüksek şeffaf "Xylex" özelliği ve 40° döndürme hareketi ile kolay açılıp kapanan kapak
- Pompa bağlantı rakorları Ø50 mm Powerpool Küresel Vana Sapı yardımıyla sıkılıp açılabilir.
- Benzerlerinden çok daha geniş 4,5 L ön filtre sepeti.
- IP55 Motor.

ÜRÜN KODU	HP	CONDEN-SATOR	II		III	BASMA YÜKSEKLİĞİ mSS								
			220 V	220 V	380 V	4	6	8	10	12	14	16	18	20
			KAPASİTE m <sup>3</sup> /h											
PMPS.150T-M	1.50	30	7.02	4.42	3.20	32.00	29.70	26.50	24.00	20.00	15.50	8.00	-	-
PMPS.200T-M	2.00	40	8.60	5.50	3.40	35.00	33.00	30.00	27.50	23.80	19.50	12.00	-	-
PMPS.300T-M	3.00	40	8.90	6.01	3.60	40.00	38.00	36.00	32.40	27.60	23.20	18.50	13.00	-
PMPS.3v50T-M	3.50	60	12.60	8.61	4.50	42.00	41.00	40.00	38.00	35.50	32.00	26.40	18.50	7.10

## MONOFAZE

ÜRÜN KODU	PMPS.150M	PMPS.200M	PMPS.300M	PMPS.350M
AÇIKLAMA	1.50 HP	2.00 HP	3.00 HP	3.50 HP
FİYAT (€)	460 €	496 €	550 €	720 €

## TRİFAZE

ÜRÜN KODU	PMPS.150T	PMPS.200T	PMPS.300T	PMPS.350T
AÇIKLAMA	1.50 HP	2.00 HP	3.00 HP	3.50 HP
FİYAT (€)	460 €	478 €	514 €	682 €

# STREAMER-R MİNİ KENDİNDEN EMİŞLİ İZOLE POMPA

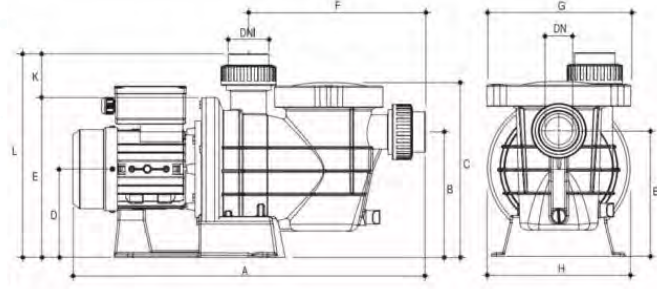

- Kendinden emişli, termoplastik gövdeli pompa
- Monoblok ön filtrelî
- Emme ve basma ağızları kendinden rakorlu; 1 1/2" (Ø50 mm)
- Çatlamalara karşı kimyasal dayanımı yüksek şeffaf "Xylex" özelliği ve 40° döndürme hareketi ile kolay açılıp kapanan kapak
- **IP55 Motor, bağlantı kutusu ile birlikte su izoleli (=statoru komple reçineye gömülü)**
- Pompa bağlantı rakorları Ø50 mm Powerpool Küresel Vana Sapı yardımıyla sıkılıp açılabilir.

ÜRÜN KODU	HP	CON-DEN-SATOR	II		III	BASMA YÜKSEKLİĞİ mSS									
			220 V	220 V	380 V	4	6	8	10	12	14	16	18	20	
			KAPASİTE m <sup>3</sup> /h												
PMPM.033R	1.50	16	2.50	-	-	14.10	11.60	8.30	4.00	-	-	-	-	-	
PMPM.050R	2.00	20	2.70	2.33	-	17.20	14.90	11.40	7.90	4.80	-	-	-	-	
PMPM.075R	3.00	25	3.40	3.03	1.44	18.90	16.70	13.50	10.80	9.00	6.80	-	-	-	
PMPM.100R	3.50	30	3.60	4.42	1.46	20.80	19.30	17.10	14.90	13.20	10.50	6.00	-	-	
PMPM.150R	3.50	30	5.15	4.60	2.30	26.00	24.80	22.00	19.50	18.00	16.50	12.50	15.00	-	

## MONOFAZE

ÜRÜN KODU	PMPM.033R	PMPM.050R
AÇIKLAMA	0.33 HP	0.50 HP
FİYAT (€)	348 €	430 €

## MONOFAZE

ÜRÜN KODU	PMPM.075R	PMPM.100R	PMPM.150R
AÇIKLAMA	0.75 HP	1.00 HP	1.50 HP
FİYAT (€)	440 €	450 €	470 €



# FLOODER KENDİNDEN EMİŞLİ POMPA

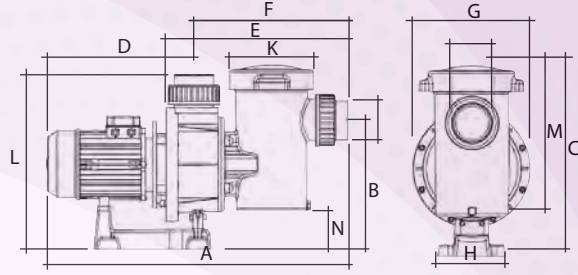

- Kendinden emişli, termoplastik gövdeli pompa
- 20 L ön filtresi ile komple
- Emme ve basma ağızları kendinden rakorlu; 4" (Ø110 mm)
- 2850 d/d - IP55 Motor
- Tüm modeller istendiği takdirde geniş hacimli polyester ön filtrele akuple edilebilir.
- Havuz derinliğinden kaynaklı yüksek basınç durumunda, yandaki plastik ön filtrenin muadili polyester ön filtre tercih edilmelidir.

ÜRÜN KODU	HP	CON-DEN-SATOR	II		III	BASMA YÜKSEKLİĞİ mSS						
			220 V	230 V	380 V	6	8	10	12	14	16	17
			KAPASİTE m3/h									
PMPF.300M-T	3.00	-	-	10.40	6.00	65.00	56.50	47.00	25.00	-	-	-
PMPF.350M-T	3.50	-	-	10.40	6.00	86.00	78.00	70.00	60.00	45.00	12.00	-
PMPF.450	4.50	-	-	11.70	6.75	94.00	88.00	78.00	68.00	55.00	24.00	-
PMPF.550	5.50	-	-	13.80	8.00	102.00	95.00	88.00	78.00	60.00	40.00	23.00

ÜRÜN KODU	HP	CON-DEN-SATOR	II			III	BASMA YÜKSEKLİĞİ mSS							
			230 V	400 V	700 V	8	10	12	14	16	18	20	24	25
			KAPASİTE m3/h											
PMPF.700T	7.00	-	-	12.10	7.00	140.00	131.00	110.00	76.00	53.00	25.00	-	-	-
PMPF.1000T	10.00	-	-	15.80	9.20	145.00	140.00	126.00	108.00	75.00	50.00	18.00	-	-
PMPF.1250T	12.50	-	-	15.80	9.20	150.00	144.00	134.30	120.00	113.00	104.00	92.70	56.80	-

## MONOFAZE

ÜRÜN KODU	PMPF.300M	PMPF.350M
AÇIKLAMA	3.00 HP	3.50 HP
FİYAT (€)	838 €	916 €

## TRİFAZE

ÜRÜN KODU	PMPF.300T	PMPF.350T	PMPF.450T
AÇIKLAMA	3.00 HP	3.50 HP	4.50 HP
FİYAT (€)	798 €	880 €	928 €

## TRİFAZE

ÜRÜN KODU	PMPF.550T	PMPF.750T	PMPF.1000T	PMPF.1250T
AÇIKLAMA	5.50 HP	7.50 HP	10 HP	12.50 HP
FİYAT (€)	1022 €	1320 €	1584 €	1854 €

# RANGER KENDİNDEN EMİŞLİ DEĞİŞKEN DEVİRLİ POMPA

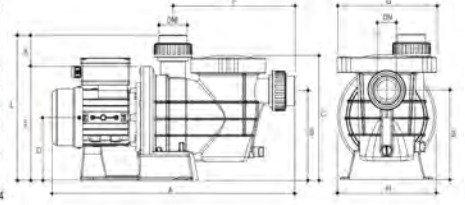
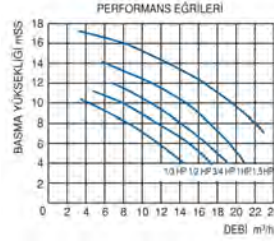

- Kendinden emişli, monoblok ön filtreli, termoplastik gövdeli havuz pompası
- Emme ve basma ağızları kendinden rakorlu; 2" (Ø63 mm), 1.5 HP kapasitede
- Çatlamalara karşı kimyasal dayanımı yüksek şeffaf "Xylex" özelliği ve 40° döndürme hareketi ile kolay açılıp kapanan kapak
- Pompa bağlantı rakorları Ø50 mm Powerpool Küresel Vana Sapı yardımıyla sıkılıp açılabilir.
- Benzerlerinden çok daha geniş 4,5 L ön filtre sepeti
- Üç devirli 1400/2850 devirler arası seçim imkanı.
- Fabrika ayarları 1. devir - 2100 d/d, 2. devir - 2400 d/d, 3. devir - 2850 d/d
- Harici panelden devir kontrolü için kablo bağlantı imkanı mevcut.
- Yumuşak kalkış ve kapanma özelliğidir.
- **Sürekli mıknatıs IP55 Motor**
- **ÖNEMLİ ENERJİ TASARRUFU SAĞLAR.**

## MONOFAZE

ÜRÜN KODU	PMPR.150R	PMPR.300R
AÇIKLAMA	1.50 HP	3.00 HP
FİYAT (€)	1164 €	2202 €

## POMPA SEHPASI



- Havuz pompaları için özel üretilen sehpa
- 1. Sınıf hammaddeden imal edilen ayaklı pompa sehpa
- Havuz pompasını yerden yükselterek ve pompanın olası su seviyesi yükselme riskine karşı, su altında kalmasını engelleyerek daha uzun ömürlü olmasını sağlar.
- Sehpanın ayak altındaki boşlukları tesisat boruları kolay geçmesi için tasarlanmıştır.
- Contaları sayesinde vibrasyonu emer.

ÜRÜN KODU	PP.PMS.001
AÇIKLAMA	PLASTİK
FİYAT (€)	10 €



# HAVUZ FİLTRELERİ

Powerpool

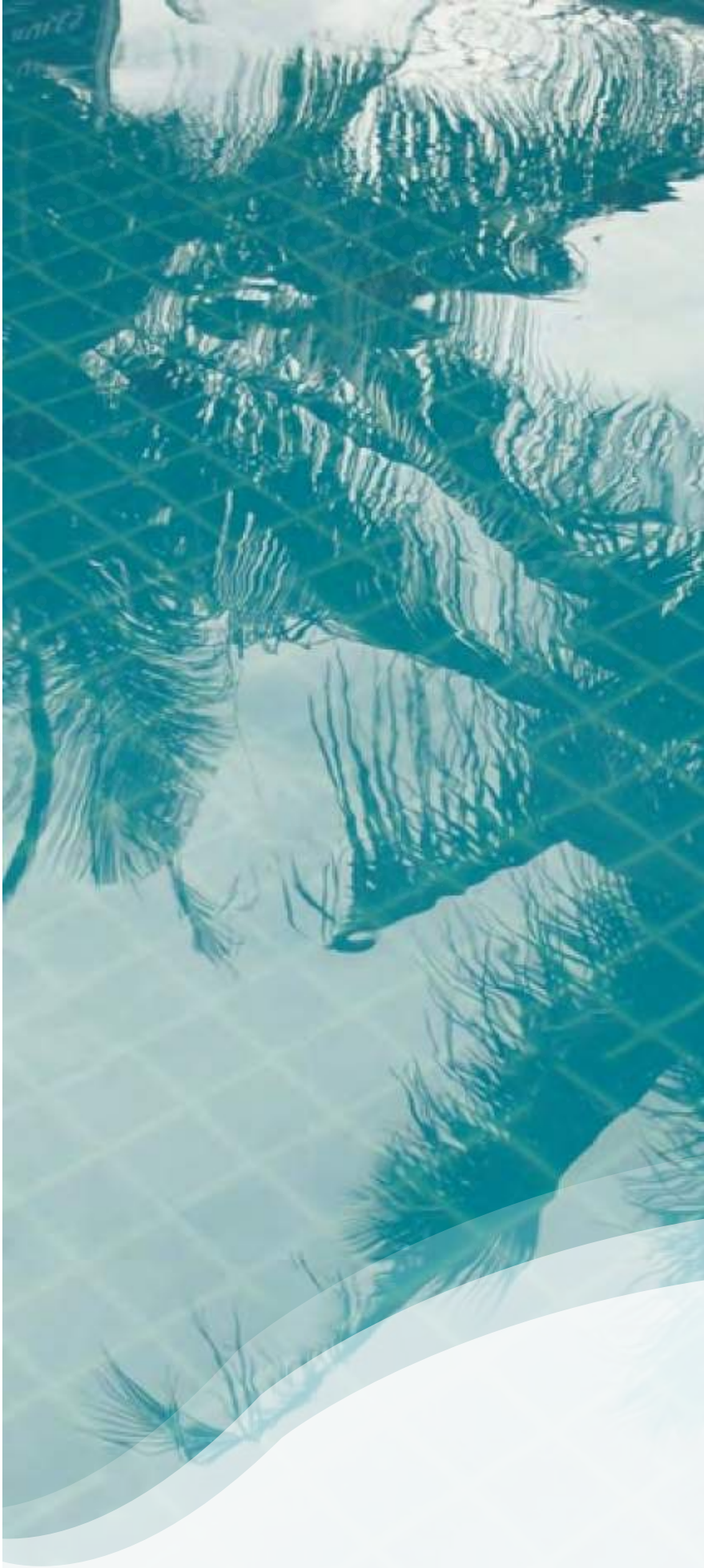

# FUSION-SL ENJEKSİYON PLASTİK HAVUZ KUM FİLTRELERİ

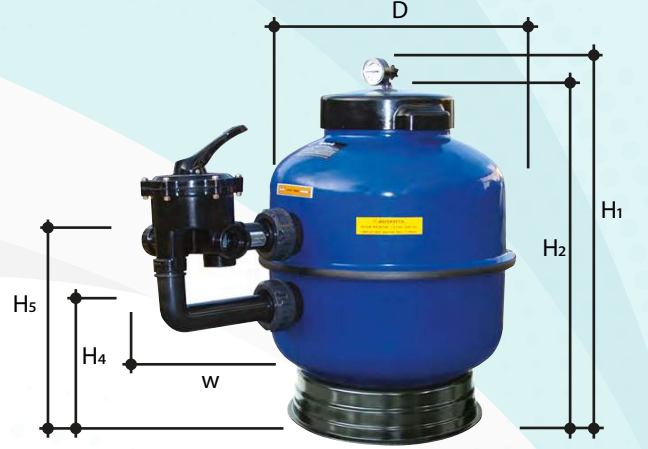

ÜRÜN KODU	FLT500F	FLT600F
D (mm)	500	600
H <sub>1</sub> (mm)	715	760
H <sub>2</sub> (mm)	-	-
H <sub>3</sub> (mm)	660	705
H <sub>4</sub> (mm)	260	280
H <sub>5</sub> (mm)	390	410
W (mm)	260	260
Bağlantı (mm)	1 1/2"	1 1/2"
Debi (m <sup>3</sup> /h) (50m <sup>3</sup> /h/m <sup>2</sup> )	10	14
Kum (m <sup>3</sup> /h)	75	100
Net Ağırlık (m <sup>3</sup> /h/m <sup>2</sup> )	7,000	14,000
Fiyat	286 €	348 €

- Enjeksiyon plastikten mamuldür
- Alt ve üst gövdeler özel bir kaynak tekniği ile birleştirilmiştir
- Kolay açılır şeffaf vidalı kapak
- Çok yollu vana
- Bağlantı parçaları
- Manometre
- Hava purjörü

**NEDEN CAM KUMU  
TERCİH ETMELİYİZ**



\* Ters yıkamada ciddi miktarda su ve enerji tasarrufu sağlar.

\* Suyun %30'a kadar daha berrak olmasını sağlar.

\* Kuars kum gibi taşlaşma oluşmaz.

\* Cam kumuna bakteri ve yosun tutunamaz.



# ECOSTAR ENJEKSİYON PLASTİK HAVUZ KUM FİLTRELERİ

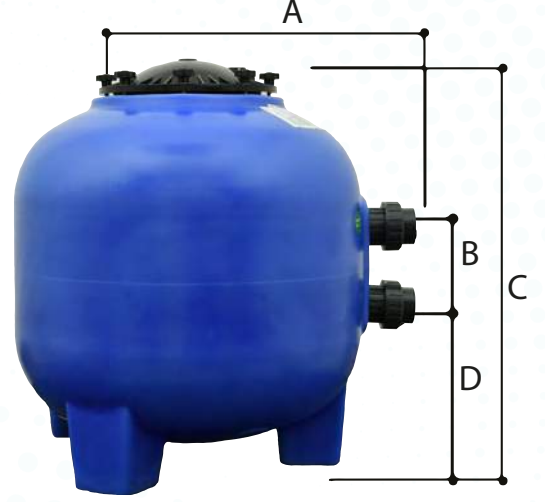

ÜRÜN KODU	FLT400AE	FLT500AE	FLT620AE	FLT760AE	FLT920AE
A (mm)	40 cm	50 cm	62 cm	76 cm	92 cm
B (mm)	19 cm	24,5 cm	27,5 cm	37 cm	42 cm
C (mm)	58 cm	68 cm	77 cm	96 cm	107 cm
D (mm)	12,5 cm	12,5 cm	13,5 cm	16 cm	20 cm
Filtreleme Alanı	0,125	0,197	0,303	0,454	0,665
Bağlantı (mm)	50	50	50	63	63
Debi (m³/h) (50m³/h/m²)	25	25	25	25	25
Kum (m3/h)	50	75	150	300	450
Net Ağırlık (m3/h/m2)	10.45	12.85	21	32	44.50
Fiyat	260 €	286 €	304 €	424 €	534 €

- Monoblok polietilen gövde üzerine plastik kum filtresi
- Yandan vana bağlantılı
- Çok yollu vanası
- Bağlantı parçaları
- Manometre
- Hava purjörü



## BİLİYOR MUYDUNUZ?

Yağmur ormanındaki bir ağaç, atmosfere günde 760 litre su salabilir.



# PLASTİK GENİŞ KAPAK PLASTİK GÖVDELİ HAVUZ KUM FİLTRELERİ

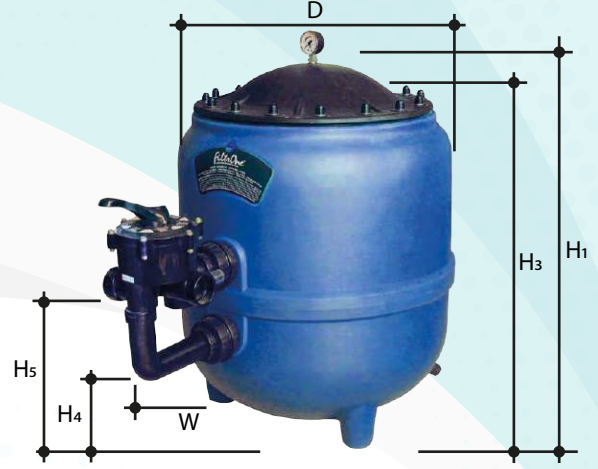

ÜRÜN KODU	FLT760PGK	FLT920PGK	FLT1000PGK	FLT1200PGK
D (mm)	760	920	1000	1200
H <sub>1</sub> (mm)	960	1110	1260	1280
H <sub>2</sub> (mm)	-	-	-	-
H <sub>3</sub> (mm)	900	1050	1200	1230
H <sub>4</sub> (mm)	310	375	480	475
H <sub>5</sub> (mm)	460	525	730	685
W (mm)	295	295	480	480
Bağlantı (mm)	2"	2"	2 1/2"	2 1/2"
Debi (m <sup>3</sup> /h) (50m <sup>3</sup> /h/m <sup>2</sup> )	22	32	39	56
Kum (m <sup>3</sup> /h)	250	450	700	1300
Net Ağırlık (m <sup>3</sup> /h/m <sup>2</sup> )	30,000	48,000	55,000	75,000
Fiyat	566 €	736 €	918 €	1146 €

- Rotasyon tekniği ile plastikten mamul edilmiş, geniş kapaklı kum filtresi
- Çok yollu vana
- Bağlantı parçaları
- Manometre
- Hava purjörü
- Test basıncı 3.5 kg/cm<sup>2</sup> 'dir
- Maksimum çalışma basıncı: 2 kg/cm<sup>2</sup>
- Filtrasyon Hızı: 50 m<sup>3</sup>/h/m<sup>2</sup>

## BİLİYOR MUYDUNUZ?

Yeryüzünün %71'i suyla kaplıdır fakat bu suyun sadece %3'ü tatlı sudur. Tatlı suların üçte ikisi dağ buzulları ve kutup buzu biçimindedir. Geri kalan %97'yi tuzlu okyanus suları oluşturur.





# BOBİN SARGI KOMPOZİT GÖVDELİ HAVUZ KUM FİLTRELERİ



ÜRÜN KODU	FLT500BS	FLT630BS	FLT710BS	FLT830BS	FLT900BS	FLT1000BS
D (mm)	500	630	710	830	900	1000
H <sub>1</sub> (mm)	750	860	920	970	990	1305
H <sub>2</sub> (mm)	690	800	860	910	930	1245
H <sub>3</sub> (mm)	610	720	780	860	870	1185
H <sub>4</sub> (mm)	300	325	350	350	400	500
H <sub>5</sub> (mm)	430	455	500	500	550	830
W (mm)	260	260	295	295	295	-
Bağlantı (mm)	1 1/2"	1 1/2"	2"	2"	2"	2 1/2"
Debi (m <sup>3</sup> /h) (50m <sup>3</sup> /h/m <sup>2</sup> )	10	14	21	27	32	40
Kum (m <sup>3</sup> /h)	100	150	250	350	450	700
Net Ağırlık (m <sup>3</sup> /h/m <sup>2</sup> )	17,300	20,300	32,000	38,300	47,300	58,300
Fiyat	380 €	424 €	564 €	636 €	706 €	1230 €

- Cam elyaf bobin sargılı gövdeden oluşan kum filtresi
- Çok yollu vana
- Manometre
- Hava tahliye vanası
- Test basıncı 4 kg/cm<sup>2</sup> 'dir
- Maksimum çalışma basıncı: 2,5 kg/cm<sup>2</sup>
- Filtrasyon hızı: 50 m<sup>3</sup>/h/m<sup>2</sup>



## BİLİYOR MUYDUNUZ?

Bahçenizi buharlaşmanın az olduğu sabah ve akşam saatlerinde sulayarak su tasarrufu yapabileceğinizi, bahçenizi hortum veya fiskeye yerine kova ile sulayarak su tasarrufu yapabilirsiniz.



# PREMIUM PLASTİK GÖVDELİ HAVUZ KUM FİLTRELERİ



ÜRÜN KODU	FLT400PU	FLT500PU	FLT615PU
D (mm)	400	500	615
H <sub>1</sub> (mm)	695	735	855
H <sub>2</sub> (mm)	525	565	685
H <sub>3</sub> (mm)	-	-	-
H <sub>4</sub> (mm)	-	-	-
H <sub>5</sub> (mm)	-	-	-
W (mm)	-	-	-
W1 (mm)	-	-	-
Bağlantı	1 1/2"	1 1/2"	1 1/2"
Debi (m <sup>3</sup> /h) (50m <sup>3</sup> /h/m <sup>2</sup> )	6,3	10	15
Kum (m3/h)	80	100	150
Net Ağırlık (m3/h/m2)	9,000	12,000	16,000
Fiyat	216 €	244 €	304 €

- Rotasyon tekniği ile plastikten mamul edilmiş kum filtresi
- 1 1/2" çok yollu vana
- Kolay kelepçeli kapak
- Manometre
- Hava purjörü
- Test basıncı 3.5 kg/cm<sup>2</sup> 'dir
- Filtrasyon Hızı: 50 m<sup>3</sup>/h/m<sup>2</sup>

## BİLİYOR MUYDUNUZ?

Dünya nüfusunun %40'ını barındıran 80 ülke su sıkıntısı çekiyor.



# FILTRONE DIKEY GENİŞ KAPAK PLASTİK GÖVDELİ HAVUZ KUM FİLTRELERİ

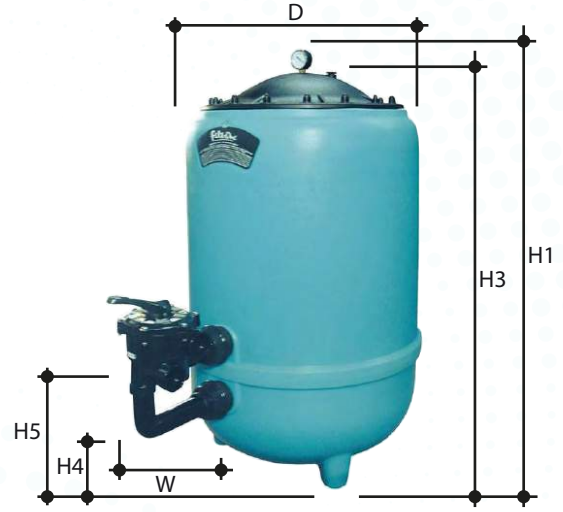

ÜRÜN KODU	FLT615F
D (mm)	600
H <sub>1</sub> (mm)	1440
H <sub>3</sub> (mm)	1080
H <sub>4</sub> (mm)	410
H <sub>5</sub> (mm)	280
W (mm)	260
Bağlantı (mm)	1 1/2"
Debi (m <sup>3</sup> /h) (50m <sup>3</sup> /h/m <sup>2</sup> )	15
Debi (m <sup>3</sup> /h) (40m <sup>3</sup> /h/m <sup>2</sup> )	12
Kum (m <sup>3</sup> /h)	300
Net Ağırlık(kg)	31,000
Fiyat	570 €

- Rotasyon tekniği ile PE'den mamul edilmiş kum filtresi
- Çok yönlü vana
- Bağlantı parçaları
- Manometre
- Hava purjörü
- İç yapısı: Tablasız Ahtapot Fiskiyeli
- Maksimum filtrasyon hızı: Tek katman (kuvars kumu) ile; 35 m<sup>3</sup>/h/m<sup>2</sup>, çok katman (kuvars kumu + antrasit ve/veya zeolit) ile; 50 m<sup>3</sup>/h/m<sup>2</sup>.

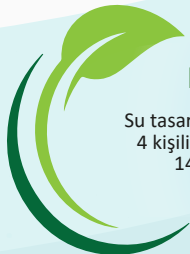

## BİLİYOR MUYDUNUZ?

Su tasarrufu sağlayan duş başlıklarıyla su tüketimini %25 azaltabilirsiniz. 4 kişilik bir aile, bir yıl boyunca tasarruflu duş başlığı ile yıkandığında, 1444 kişinin duş almasına yetecek kadar su tasarruf edebilir.





# BOBİN SARGI - ENDÜSTRİYEL KOMPOZİT GÖVDELİ HAVUZ KUM FİLTRELERİ



- Üzeri cam elyaf sargılar ile güçlendirilmiş, cam elyaf katkılı polyesterden veya PE plastikten mamul edilmiş kum filtresi
- Manometre ve 1 1/2" hava tahliye vanası ile birlikte
- Kum yatak derinliği 1.0 m'dir
- Çok yollu vanası dahil değildir
- Test basıncı: 4 kg/cm<sup>2</sup>
- Maksimum çalışma basıncı: 2,5 kg/cm<sup>2</sup>
- Filtrasyon hızı: Max.50 m<sup>3</sup>/h/m<sup>2</sup>

ÜRÜN KODU	021717E	021725	021718	021719	021720	021721	021722	021723	021724	021726
D (mm)	1200	1200	1400	1600	1800	2000	2200	2400	2500	3000
H <sub>1</sub> (mm)	1410	1560	1560	1860	2050	2160	2300	2660	2770	2770
H <sub>2</sub> (mm)	-	-	-	-	-	-	-	-	-	-
H <sub>3</sub> (mm)	1350	1500	1500	1800	1990	2100	2240	2600	2710	2710
H <sub>4</sub> (mm)	520	520	600	640	700	770	900	900	-	-
H <sub>5</sub> (mm)	880	880	950	1200	1300	1400	1530	1700	-	-
Bağlantı (mm)	75	90	110	125	140	160	200	200	200	200
Debi (m <sup>3</sup> /h) (50m <sup>3</sup> /h/m <sup>2</sup> )	56	56	77	100	127	157	190	226	245	245
Kum (m <sup>3</sup> /h)	1300	1500	1950	2750	3650	4750	5700	6400	7000	7000
Net Ağırlık (m <sup>3</sup> /h/m <sup>2</sup> )	95,000	110,000	180,000	240,000	275,000	300,000	425,000	535,000	-	-
Fiyat	1738 €	2080 €	2432 €	3020 €	4864 €	6230 €	9240 €	11.600 €	12.600 €	21.710 €

## BİLİYOR MUYDUNUZ?

2025 yılına gelindiğinde, 1800 milyon insan ciddi su kıtlığı çeken ülkelerde veya bölgelerde yaşıyor olacak.



## VALVEX 03 - SIDE

ÜRÜN KODU	02400T	02400
AÇIKLAMA	MULTI WAY YANDAN Ø50 MM DİŞLİ	MULTI WAY YANDAN Ø50 MM YAPIŞTIRMA
FİYAT (€)	60 €	52 €



## VALVEX 03 - TOP

ÜRÜN KODU	02403T	02403
AÇIKLAMA	MULTI WAY - ÜSTTEN DİŞLİ KAPAK Ø50 MM DİŞLİ	MULTI WAY - ÜSTTEN DİŞLİ KAPAK Ø50 MM YAPIŞTIRMA
FİYAT (€)	94 €	84 €
ÜRÜN KODU	02213029T	02400
AÇIKLAMA	MULTI WAY - ÜSTTEN DİŞLİ KAPAK Ø63 MM DİŞLİ	MULTI WAY - ÜSTTEN DİŞLİ KAPAK Ø63 MM YAPIŞTIRMA
FİYAT (€)	150 €	140 €



## VALVEX 03 - TOP CLAMPED

ÜRÜN KODU	02404T	02404
AÇIKLAMA	MULTI WAY - ÜSTTEN KELEPÇE BAĞLANTILI Ø50 MM DİŞLİ	MULTI WAY - ÜSTTEN KELEPÇE BAĞLANTILI Ø50 MM YAPIŞTIRMA
FİYAT (€)	88 €	82 €
ÜRÜN KODU	024041	024042
AÇIKLAMA	ÇOK YOLLU VANA BAĞLANTI KELEPÇE SETİ(ESKİ İKARUS)	ÇOK YOLLU VANA BAĞLANTI KELEPÇE SETİ(YENİ)
FİYAT (€)	26 €	46 €



## VALVEX 04 - SIDE

ÜRÜN KODU	02213027T	02213027
AÇIKLAMA	MULTI WAY YANDAN Ø63 MM DİŞLİ	MULTI WAY YANDAN Ø63 MM YAPIŞTIRMA
FİYAT (€)	94 €	84 €



## VALVEX 05 - SIDE

ÜRÜN KODU	02213028
AÇIKLAMA	MULTI WAY YANDAN Ø75 MM YAPIŞTIRMA
FİYAT (€)	120 €



## YANDAN ÇOK YOLLU VANA

ÜRÜN KODU	022130002
AÇIKLAMA	İTHAL MULTI WAY Ø90 MM ÇIPLAK
FİYAT (€)	800 €
ÜRÜN KODU	022380-E20
AÇIKLAMA	İTHAL MULTI WAY Ø110 MM ÇIPLAK
FİYAT (€)	1140 €



## KUARS KUM



ÜRÜN KODU	02312	02313	02314
AÇIKLAMA	KIRMA (0,5 - 1,0 MM)	KIRMA (1,0 - 3,0 MM)	KIRMA (3,0 - 5,0 MM)
FİYAT (€)	0,34 €	0,34 €	0,34 €

## CAM KUMU



ÜRÜN KODU	BPP.CM.001	BPP.CM.002	BPP.CM.003
AÇIKLAMA	CAM KUMU (0,5 - 1,0 MM)	CAM KUMU (1,0 - 3,0 MM)	CAM KUMU (3,0 - 5,0 MM)
FİYAT (€)	0,70 €	0,70 €	0,70 €

## ANTRASİT



ÜRÜN KODU	02321
AÇIKLAMA	ANTRASİT
FİYAT (€)	3 €

## ZEOLİT



ÜRÜN KODU	02321
AÇIKLAMA	ZEOLİT
FİYAT (€)	2 €

## KUM BOŞALTMA APARATI



ÜRÜN KODU	02601
AÇIKLAMA	SANDVAC
FİYAT (€)	1300 €



# HAVUZ KENAR EKIPMANLARI

Powerpool



# MERDİVENLER



## AISI 304 MURO TİP

ÜRÜN KODU	AÇIKLAMA	FİYAT (€)
HKE.M3304	3 BASAMAKLI	200 €
HKE.M4304	4 BASAMAKLI	220 €
HKE.M5304	5 BASAMAKLI	240 €

## AISI 316 MURO TİP

ÜRÜN KODU	AÇIKLAMA	FİYAT (€)
HKE.M3316	3 BASAMAKLI	280 €
HKE.M4316	4 BASAMAKLI	310 €
HKE.M5316	5 BASAMAKLI	340 €

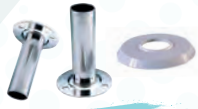

Plastik Rozet  
Paslanmaz Ankraj



Paslanmaz Rozet  
Plastik Ankraj

Basamak Sayısı	A	B	C	D	E	F
3	330	650	250	900	180	500
4	330	650	250	1150	180	500
5	330	650	250	1400	180	500

Tablodaki ölçüler mm'dir.  
Plastik Rozet - Paslanmaz Ankraj veya Paslanmaz Rozet Plastik Ankraj seçiminizi lütfen sipariş esnasında belirtiniz.

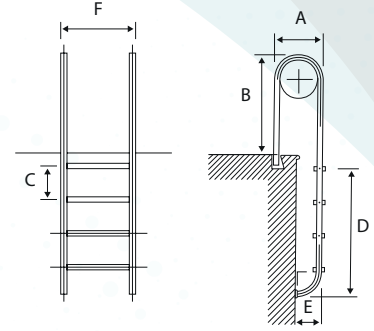

## AISI 304 STANDART TİP

ÜRÜN KODU	AÇIKLAMA	FİYAT (€)
HKE.S3304	3 BASAMAKLI	200 €
HKE.S4304	4 BASAMAKLI	220 €
HKE.S5304	5 BASAMAKLI	240 €

## AISI 316 STANDART TİP

ÜRÜN KODU	AÇIKLAMA	FİYAT (€)
HKE.S3316	3 BASAMAKLI	280 €
HKE.S4316	4 BASAMAKLI	310 €
HKE.S5316	5 BASAMAKLI	340 €



Basamak Sayısı	A	B	C	D	E	F
3	700	650	250	900	180	500
4	700	650	250	1150	180	500
5	700	650	250	1400	180	500

Tablodaki ölçüler mm'dir.  
Plastik Rozet - Paslanmaz Ankraj veya Paslanmaz Rozet Plastik Ankraj seçiminizi lütfen sipariş esnasında belirtiniz.

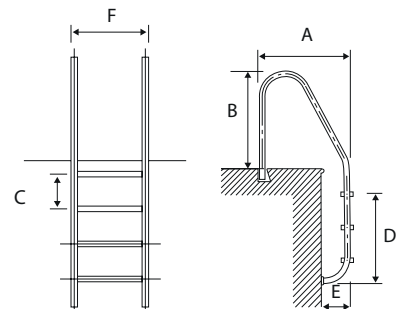

# MERDİVENLER



## AISI 304 KOMBİNE TİP

ÜRÜN KODU	AÇIKLAMA	FİYAT (€)
HKE.K3304	3 BASAMAKLI	250 €
HKE.K4304	4 BASAMAKLI	260 €
HKE.K5304	5 BASAMAKLI	320 €

## AISI 316 KOMBİNE TİP

ÜRÜN KODU	AÇIKLAMA	FİYAT (€)
HKE.K3316	3 BASAMAKLI	350 €
HKE.K4316	4 BASAMAKLI	366 €
HKE.K5316	5 BASAMAKLI	450 €



Paslanmaz Rozet  
Plastik Ankraj

Basamak Sayısı	A	B	C	D	E	F
3	330	650	250	900	180	500
4	330	650	250	1150	180	500
5	330	650	250	1400	180	500

Tablodaki ölçüler mm'dir.

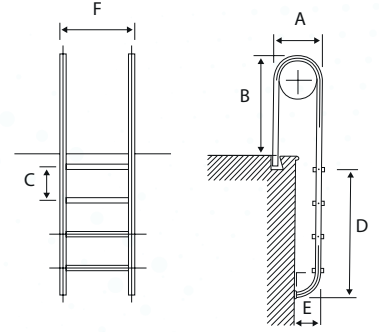

# MERDİVEN TUTAMAKLARI FLANŞLI TİP - HAVUZ İÇİ

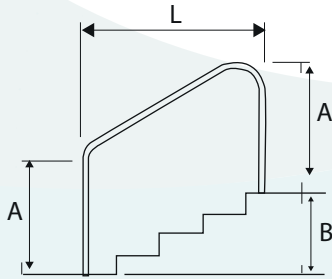

ÜRÜN KODU	03311	03312
AÇIKLAMA	UZUNLUK 1220 MM	UZUNLUK 1524 MM
FİYAT (€)	375 €	420 €



## FLANŞLI TİP KENAR TUTAMAĞI



ÜRÜN KODU	03331	03332	03333	03334
AÇIKLAMA	UZUNLUK 0,5 MM	UZUNLUK 1,0 MM	UZUNLUK 2,0 MM	UZUNLUK 2,5 MM
FİYAT (€)	85 €	100 €	140 €	152 €

## TAŞMA GİDER SÜZGEÇİ PASLANMAZ AISI 304



ÜRÜN KODU	HKE.101	HKE.102	HKE.103	HKE.104
AÇIKLAMA	Ø63 MM BORU	Ø75 MM BORU	Ø90 MM BORU	Ø110 MM BORU
FİYAT (€)	30 €	32 €	36 €	38 €

## PLASTİK



ÜRÜN KODU	HKE.111
AÇIKLAMA	Ø150 MM BORU
FİYAT (€)	8 €

## YAPRAK TUTUCU

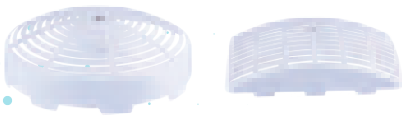

ÜRÜN KODU	HKE.120
AÇIKLAMA	Ø63, Ø75, Ø90, Ø110 MM BORU
FİYAT (€)	6 €

# KENAR IZGARALARI

## KLASİK DESEN I KESİT TEK GEÇME

IZGARA YÜKSEKLİĞİ 25 MM

ÜRÜN KODU	ÖLÇÜ	PAKET	AĞIRLIK	HACİM	FİYAT (€)
HKE145TI	EN: 145 mm	10 m	12,474 kg	0,019 m <sup>3</sup>	8 €
HKE193TI	EN: 193 mm	10 m	14,562 kg	0,024 m <sup>3</sup>	8 €
HKE24TI	EN: 245 mm	10 m	16,372 kg	0,024 m <sup>3</sup>	10 €
HKE30TI	EN: 295 mm	10 m	24,480 kg	0,024 m <sup>3</sup>	18 €

## KLASİK DESEN T KESİT TEK GEÇME

IZGARA YÜKSEKLİĞİ 25 MM

ÜRÜN KODU	ÖLÇÜ	PAKET	AĞIRLIK	HACİM	FİYAT (€)
HKE193TT	EN: 193 mm	10 m	19,55 kg	0,019 m <sup>3</sup>	10 €
HKE24TT	EN: 245 mm	10 m	25 kg	0,024 m <sup>3</sup>	12 €

Stoklarımızda renkli 20 cm tek geçme t tipi izgaralarda mevcuttur. %20 fiyat farkı ile temin edebilirsiniz. Stok dışı renkli izgaralar için minimum sipariş miktarı 100 metredir. 1 metre fiyatıdır.

## KLASİK DESEN I KESİT ÇİFT GEÇME

IZGARA YÜKSEKLİĞİ 25 MM

ÜRÜN KODU	ÖLÇÜ	PAKET	AĞIRLIK	HACİM	FİYAT (€)
HKE193ÇI	EN: 193 mm	10 m	15,932 kg	0,019 m <sup>3</sup>	9 €
HKE24ÇI	EN: 245 mm	10 m	19,864 kg	0,024 m <sup>3</sup>	11 €
HKE30ÇI	EN: 295 mm	10 m	24,480 kg	0,024 m <sup>3</sup>	18 €

## KLASİK DESEN T KESİT ÇİFT GEÇME

IZGARA YÜKSEKLİĞİ 25 MM

ÜRÜN KODU	ÖLÇÜ	PAKET	AĞIRLIK	HACİM	FİYAT (€)
HKE193ÇT	EN: 193 mm	10 m	19,55 kg	0,019 m <sup>3</sup>	12 €
HKE24ÇT	EN: 245 mm	10 m	25,042 kg	0,024 m <sup>3</sup>	14 €

## KARE MODEL

IZGARA YÜKSEKLİĞİ 25 MM

ÜRÜN KODU	ÖLÇÜ	PAKET	AĞIRLIK	HACİM	FİYAT (€)
HKE195TK	EN: 195 mm	10 m	16,7 kg		8 €
HKE245TK	EN: 245 mm	10 m	20,5 kg		9 €

# KENAR IZGARALARI

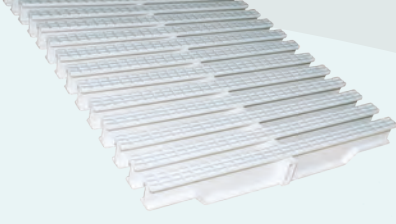

## KLASİK DESEN AQUA MODEL

IZGARA YÜKSEKLİĞİ 25 MM

ÜRÜN KODU	ÖLÇÜ	PAKET	AĞIRLIK	HACİM	FIYAT (€)
HKE195AT	EN: 195 mm	10 m	21,276 kg	0,032 m <sup>3</sup>	10 €
HKE245AT	EN: 245 mm	10 m	16,544 kg	0,025 m <sup>3</sup>	12 €

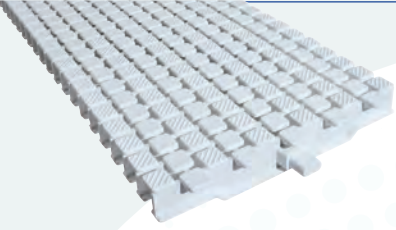

## AQUA KARE MODEL

IZGARA YÜKSEKLİĞİ 25 MM

ÜRÜN KODU	ÖLÇÜ	PAKET	AĞIRLIK	HACİM	FIYAT (€)
HKE195ATK	EN: 195 mm	10 m	16,700 kg	0,032 m <sup>3</sup>	10 €
HKE245ATK	EN: 245 mm	10 m	20,500 kg	0,025 m <sup>3</sup>	12 €

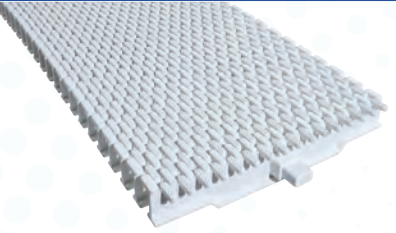

## TIRNAKLI MODEL

IZGARA YÜKSEKLİĞİ 25 MM

ÜRÜN KODU	ÖLÇÜ	PAKET	AĞIRLIK	HACİM	FIYAT (€)
HKE195ATT	EN: 195 mm	10 m	16,700 kg	0,032 m <sup>3</sup>	10 €
HKE245ATT	EN: 245 mm	10 m	20,500 kg	0,025 m <sup>3</sup>	12 €

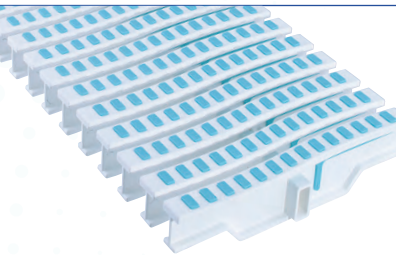

## KLASİK DESEN T KESİT TEK GEÇME

IZGARA YÜKSEKLİĞİ 25 MM

ÜRÜN KODU	ÖLÇÜ	PAKET	AĞIRLIK	HACİM	FIYAT (€)
HKE195EK	EN: 195 mm	10 m	16,50 kg		20 €
HKE195EM	EN: 195 mm	10 m	16,50 kg		20 €
HKE195ES	EN: 195 mm	10 m	16,50 kg		20 €
HKE195EY	EN: 195 mm	10 m	16,50 kg		20 €

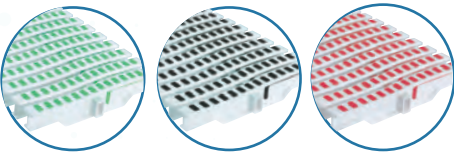

ÜRÜN KODU	ÖLÇÜ	PAKET	AĞIRLIK	HACİM	FIYAT (€)
HKE245EK	EN: 245 mm	10 m	16,50 kg		20 €
HKE245EM	EN: 245 mm	10 m	16,50 kg		20 €
HKE245ES	EN: 245 mm	10 m	16,50 kg		20 €
HKE245EY	EN: 245 mm	10 m	16,50 kg		20 €

## Havuz Izgaralarında Büyük Yenilik

Üstünde Termoplastik elastomelden oluşan silgimsi yumuşaklığa sahip bir madde bulunan izgaralarımız hem bu maddenin her türlü renk seçeneği sayesinde görsel olarak, hemde kaymazlığı sayesinde farklı tasarımı ve ergonomik kullanımıyla diğer izgaralardan ayrılmaktadır.



# KÖŞE PARÇALARI



ÜRÜN KODU	AÇIKLAMA	FİYAT(€)
HKE.1590	15 CM 90°	4 €
HKE.2090	20 CM 90°	4 €
HKE.2590	25 CM 90°	5 €
HKE.3090	30 CM 90°	16 €

ÜRÜN KODU	AÇIKLAMA	FİYAT(€)
HKE.1545	15 CM 45°	4 €
HKE.2045	20 CM 45°	4 €
HKE.2545	25 CM 45°	5 €
HKE.3045	30 CM 45°	16 €



Stoklarımızda renkli köşe parçalarında mevcuttur. %20 fiyat farkı ile temin edebilirsiniz.

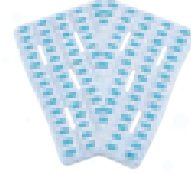
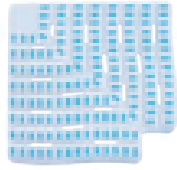

ÜRÜN KODU	AÇIKLAMA	FİYAT(€)
HKE.2090E	20 CM 90°	4 €
HKE.2590E	25 CM 90°	4 €

ÜRÜN KODU	AÇIKLAMA	FİYAT(€)
HKE.2045E	20 CM 45°	4 €
HKE.2545E	25 CM 45°	4 €



Stoklarımızda istediğiniz renkte köşe parçalarında mevcuttur. Siparişinizi verirken hangi renk istediğinizi bildirmenizi rica ederiz.

# IZGARA KENAR PROFİLİ

ÜRÜN KODU	HKE.401
AÇIKLAMA	ABS Plastikten Mamul
FİYAT (€)	10 €

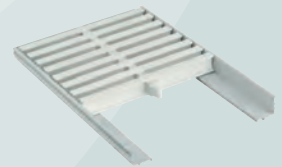

# MERDİVEN BASAMAĞI PASLANMAZ AISI 304



ÜRÜN KODU	HKE.301	HKE.302	HKE.303
AÇIKLAMA	AISI 304 PASLANMAZ	AISI 304 PASLANMAZ Ø38 mm GENİŞLİK 500 mm	AISI 304 PASLANMAZ ÇİFT
FİYAT (€)	26 €	30 €	90 €

## PLASTİK



ÜRÜN KODU	HKE.320	HKE.321
AÇIKLAMA	ABS PLASTİK	ABS PLASTİK
FİYAT (€)	15 €	15 €

## MERDİVEN ANKRAJİ



ÜRÜN KODU	HKE.330	HKE.331
AÇIKLAMA	KOMPLE PLASTİK Ø 42 mm BORU İÇİN	AISI PASLANMAZ Ø 42 mm BORU İÇİN
FİYAT (€)	10 €	16 €

## MERDİVEN ROZETİ



ÜRÜN KODU	HKE.340	HKE.341
AÇIKLAMA	ABS PLASTİK Ø 42 mm BORU İÇİN	AISI PASLANMAZ Ø 42 mm BORU İÇİN
FİYAT (€)	6 €	10 €

## MERDİVEN ANKRAJİ



ÜRÜN KODU	HKE.350	HKE.351
AÇIKLAMA	PLASTİK	KAUÇUK
FİYAT (€)	6 €	10 €

## AYAK BANYOSU



ÜRÜN KODU	03900	03902	03901
AÇIKLAMA	52,20 X 37,50 X 8,75	85,00 X 65,00 X 9,00	120,00 X 80,00 X 9,00
FİYAT (€)	90 €	155 €	260 €

## CANKURTARAN KOLTUĞU

ÜRÜN KODU	03811
AÇIKLAMA	AISI 304 kalite paslanmaz çelik Ø 42 mm borudan imal edilmiştir
FİYAT (€)	10 €



## MAKİNE DAİRESİ KAPAĞI

ÜRÜN KODU	HKE.501	HKE.502
AÇIKLAMA	50X50 CM	65X65 CM
FİYAT (€)	270 €	310 €
ÜRÜN KODU	HKE.503	HKE.504
AÇIKLAMA	75X75 CM	85X85 CM
FİYAT (€)	340 €	380 €
ÜRÜN KODU	HKE.505	
AÇIKLAMA	100X100 CM	
FİYAT (€)	440 €	



### ÜRÜN AÇIKLAMASI

Betona geçme Havuz makine dairesi kapağı. Fiber (CTP), cam elyaf, izoftalik polyester ham maddelerinden imal edilmektedir. Boya olarak poliüretan epoksi polyester kullanılır. Ürünlerimiz havuz kimyasalları, dış etkenler ve titreşimlerden etkilenmez. Sağlam, hafif ve dayanıklı bir yapıya sahiptir ve uzun ömürlüdür. Ana renklerimiz: Bej, krem, gri ve kahverengidir.

(Özel renk seçenekleri mevcuttur.)

Aksesur : Menteşe, Kilit-Kulp, Kapak tutucu makas, Epdm conta bant

Kullanım alanları: Makine daireleri ve su denge depolarında kullanılır.

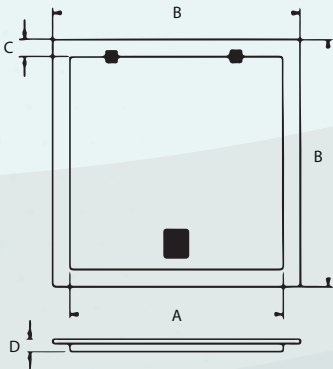

ÖLÇÜLER	A	B	C	D	BİRİM	KG
50*50	500	700	60	65	MM	6
65*65	650	850	60	65	MM	8
75*75	750	950	60	65	MM	10
85*85	850	1050	60	65	MM	12
100*100	1000	1200	60	65	MM	17



# HAVUZ İÇİ EKİPMANLARI

Powerpool



## SKIMMER İNCE GENİŞ AĞIZLI



### Ürün Detayları:

- ABS'den mamül
- Alt emiş bağlantıları 2"
- Sepeti ve yüzer kapağı ile birlikte

ÜRÜN KODU	AÇIKLAMA	KOLİ EBAT	KG/ADET	FİYAT (€)
HIE.109A	İNCE GENİŞ AĞIZLI			99 €
HIE.601	İNCE GENİŞ AĞIZLI LİNER			132 €

## STANDART AĞIZLI



### Ürün Detayları:

- ABS'den mamül
- Alt emiş bağlantıları 2"
- Sepeti ve yüzer kapağı ile birlikte

ÜRÜN KODU	AÇIKLAMA	KOLİ EBAT	KG/ADET	FİYAT (€)
HIE.107A	KARE KAPAKLI 2"	0.42 X 0.42, 40X0.27	3,50 kg	42 €
HIE.602	KARE KAPAKLI LİNER	0.42 X 0.42, 40X0.27	3,85 kg	77 €

## MİNİ

**YENİ ÜRÜN**



### Ürün Detayları:

- ABS'den mamül
- Alt emiş bağlantıları 1 1/2"
- Sepeti ve yüzer kapağı ile birlikte
- Spa ve mini havuzlar için

ÜRÜN KODU	AÇIKLAMA	KOLİ EBAT	KG/ADET	FİYAT (€)
HIE.603	MİNİ SKİMMER 1 1/2"			60 €

# NOZULLAR



ÜRÜN KODU	HIE.201	HIE.208	HIE.219
ÜRÜN İSMİ	Tabandan Besleme Nozulu Debi Ayarlı (Mafsallı)	Yandan Besleme Nozulu Küreli (Mafsallı)	Vakum Nozulu (Mafsallı)
BOYUT	50 mm	50 mm	50 mm
FİYAT (€)	3 €	2.5 €	2.5 €
ÜRÜN KODU	HIE.202	HIE.209	HIE.217
ÜRÜN İSMİ	Tabandan Besleme Nozulu Debi Ayarlı (Mafsallı)	Yandan Besleme Nozulu Küreli (Mafsallı)	Vakum Nozulu (Mafsallı)
BOYUT	63 mm	63 mm	63 mm
FİYAT (€)	3 €	2.5 €	2.5 €



Stoklarımızda siyah ve antrazit renk besleme ve vakum nozulları da mevcuttur. %20 fiyat farkı ile temin edebilirsiniz. Aynı ürünleri dişli olarak sipariş vermek için stok kodunun sonuna T ekleyebilirsiniz.

## LİNER

**YENİ ÜRÜN**



ÜRÜN KODU	HIE.401	HIE.403
ÜRÜN İSMİ	Yandan Besleme Nozulu Dana Gözü Küreli (Sarı Civatalı)	Vakum Nozulu (Sarı Civatalı)
BOYUT	63 mm	63 mm
FİYAT (€)	15 €	15 €

ÜRÜN KODU	HIE.402	HIE.404
ÜRÜN İSMİ	Yandan Besleme Nozulu Dana Gözü Küreli	Vakum Nozulu
BOYUT	63 mm	63 mm
FİYAT (€)	12 €	12 €





# DİP EMİŞ IZGARALARI



ÜRÜN KODU	HIE.301
AÇIKLAMA	YUVARLAK IZGARA
FİYAT (€)	10 €
ÜRÜN KODU	HIE.302
AÇIKLAMA	KARE IZGARA 20X20
FİYAT (€)	10 €
ÜRÜN KODU	HIE.303
AÇIKLAMA	KARE IZGARA 26,5X26,5
FİYAT (€)	11 €
ÜRÜN KODU	HIE.305
AÇIKLAMA	KARE IZGARA 41X41
FİYAT (€)	60 €
ÜRÜN KODU	HIE.306
AÇIKLAMA	KARE IZGARA 60X60
FİYAT (€)	194 €

\*4 adet 26,5X26,5 kare dip emiş içinden oluşmaktadır.

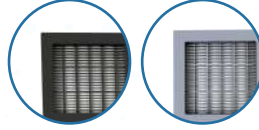

Stoklarımızda 26,5x26,5 siyah ve antrasit renk dip emiş izgaraları mevcuttur. %20 fiyat farkı ile temin edebilirsiniz.

## KOVANSIZ



## LİNER



### YENİ ÜRÜN

ÜRÜN KODU	HIE.308
AÇIKLAMA	50 MM
FİYAT (€)	10 €
ÜRÜN KODU	HIE.309
AÇIKLAMA	63 MM
FİYAT (€)	10 €
ÜRÜN KODU	HIE.310
AÇIKLAMA	90 MM
FİYAT (€)	10 €

### YENİ ÜRÜN

ÜRÜN KODU	HIE.502
AÇIKLAMA	YUVARLAK LİNER IZGARA
FİYAT (€)	15 €



# ELEKTRİKLI EKİPMANLAR



## FLAT STAR LAMBA



YENİ ÜRÜN



- IP68 Koruma özelliği
- Güçlü aydınlatma
- 50 Bin saate varan çalışma süresi
- CE Belgesi
- SMD Led teknolojisi
- Ani voltaj dalgalanmasına karşı akım koruma
- Alüminyum PCB
- İki yıl garantilidir.



Stoklarımızda siyah ve antrasit çerçeveli lamba mevcuttur.  
%20 fiyat farkı ile teminedebilirsiniz.

ÜRÜN KODU	AÇIKLAMA	ÜRÜN	RENK	FİYAT (€)
HIA.115	36 W	FLAT STAR LAMBA	BEYAZ	30 €
HIA.116	36 W	FLAT STAR LAMBA	GÜNEŞİĞİ	30 €
HIA.117	36 W	FLAT STAR LAMBA	MAVİ	30 €
HIA.118	36 W/2 KABLOLU	Dönüşümlü 3 ana renk (Kırmızı, Mavi, Yeşil) ve bu renklerin kombinasyonundan ara renk oluşmaktadır. 2 kabloludur.		44 €
HIA.119	36 W/4 KABLOLU			38 €

## SLİM STAR LAMBA



YENİ ÜRÜN



- Orjinal LED sürücü akım ve voltaj sınırlamalı (%97 enerji verimliliği)
- Çift contalı IP68 koruma/Koşulsuz sızdırmazlık garantili
- Kablo bağlantı terminali sarı pirinç
- Armatür içi nem alıcı ile, sıcaklık farkından oluşabilecek buharlaşmaya karşı koruma
- PID tipi ısı kontrol ile daha uzun ömürlü
- Beş yıl garantilidir.



Stoklarımızda siyah ve antrasit çerçeveli lamba mevcuttur.  
%10 fiyat farkı ile teminedebilirsiniz.

ÜRÜN KODU	AÇIKLAMA	ÜRÜN	RENK	FİYAT (€)
HIA.107	25 W 12V	SLİM STAR LAMBA	BEYAZ	50 €
HIA.136	35 W 12V	SLİM STAR LAMBA	BEYAZ	50 €
HIA.109	35 W/2 KABLOLU	Dönüşümlü 3 ana renk (Kırmızı, Mavi, Yeşil) ve bu renklerin kombinasyonundan ara renk oluşmaktadır. 2 kabloludur.		60 €
HIA.137	35 W/4 KABLOLU			58 €



## JOKER LAMBA



YENİ ÜRÜN

- 19 - 21 - 23 cm kovan ölçüleri uyumludur.
- IP68 Koruma özelliği
- Güçlü aydınlatma
- 50 Bin saate varan çalışma süresi
- CE Belgesi
- SMD Led teknolojisi
- Ani voltaj dalgalanmasına karşı akım koruma
- Alüminyum PCB
- İki yıl garantilidir.

ÜRÜN KODU	AÇIKLAMA	ÜRÜN	RENK	FİYAT (€)
HIA.131	36W	FLAT LAMBA	BEYAZ	36 €
HIA.132	36W	FLAT LAMBA	GÜNEŞİĞİ	36 €
HIA.133	36W	FLAT LAMBA	MAVİ	36 €
HIA.134	36 W/2 KABLOLU	Dönüşümlü 3 ana renk (Kırmızı, Mavi, Yeşil) ve bu renklerin kombinasyonundan ara renk oluşmaktadır. 2 kabloludur.		50 €
HIA.135	36 W/4 KABLOLU			50 €

## SÜS HAVUZU LAMBA



YENİ ÜRÜN

- 63 mm boruya ile uyumlu
- IP68 Koruma özelliği
- Güçlü aydınlatma
- 50 Bin saate varan çalışma özelliği
- SMD Led teknolojisi
- Ani voltaj dalgalanmasına karşı akım koruma
- İki yıl garantilidir.

ÜRÜN KODU	AÇIKLAMA	ÜRÜN	RENK	FİYAT (€)
HIA.125	36W	SÜS HAVUZU LAMBA	BEYAZ	28 €
HIA.126	36W	SÜS HAVUZU LAMBA	GÜNEŞİĞİ	28 €
HIA.127	36W	SÜS HAVUZU LAMBA	MAVİ	28 €
HIA.128	36W/2 KABLOLU	Dönüşümlü 3 ana renk (Kırmızı, Mavi, Yeşil) ve bu renklerin kombinasyonundan ara renk oluşmaktadır.		36 €
HIA.140	36W/4 KABLOLU			44 €



## PAR56 AMPULLER

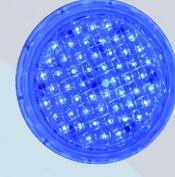

ÜRÜN KODU	HIA.501	HIA.502
AÇIKLAMA	BEYAZ LED AMPUL 36 W	MAVİ LED AMPUL 36 W
FİYAT (€)	25 €	25 €
ÜRÜN KODU	HIA.503	HIA.504
AÇIKLAMA	BEYAZ LED AMPUL 36 W	RGB LED AMPUL 36 W
FİYAT (€)	25 €	25 €

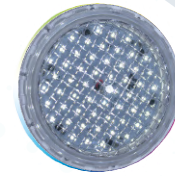

## LAMBA BUATI

ÜRÜN KODU	HIA.720
AÇIKLAMA	LAMBA BUATI
FİYAT (€)	12 €



## YEDEK ÜRÜNLER

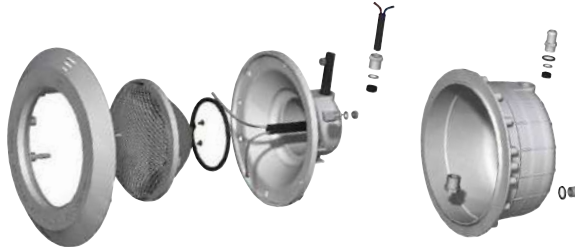

ÜRÜN KODU	HIA.017	HIA.018	HIA.026	HIA.027
AÇIKLAMA	DIŞ ÇERÇEVE	İÇ TAS	KOVAN	BAĞLANTI TAKIMI (vida, pul, conta, rakor)
FİYAT (€)	10 €	8 €	12 €	12 €

## TRAFO

ÜRÜN KODU	HIA.701	HIA.704
AÇIKLAMA	50W / 220 - 12V ÇIKIŞLI	100W / 220 - 12V ÇIKIŞLI IP 65
FİYAT (€)	26 €	44 €
ÜRÜN KODU	HIA.702	HIA.703
AÇIKLAMA	300W / 230 - 12V ÇIKIŞLI IP 65	2 X 300W 600W 12V ÇIKIŞLI
FİYAT (€)	50 €	120 €



## İKİ TERMİNALLİ LAMBA MODÜLATÖRÜ

ÜRÜN KODU	05092A3	05092A3P
AÇIKLAMA	RGB LED İÇİN	PANO TİPİ
FİYAT (€)	150 €	150 €



## LAMBA MODÜLATÖRÜ

ÜRÜN KODU	05092A	05092A3Y01
AÇIKLAMA	RGB LED İÇİN 200W TRAFOLU	UZAKTAN KUMANDA 4 TUŞLU
FİYAT (€)	150 €	30 €



## KUMANDA PANOSU

ÜRÜN KODU	PANO.001	PANO.002
AÇIKLAMA	1 POMPA - 1 GRUP LAMBA	2 POMPA - 2 GRUP LAMBA
FİYAT (€)	192 €	296 €
ÜRÜN KODU	PANO.003	PANO.004
AÇIKLAMA	3 POMPA - 3 GRUP LAMBA	4 POMPA - 4 GRUP LAMBA
FİYAT (€)	392 €	544 €
ÜRÜN KODU	PANO.005	
AÇIKLAMA	5 POMPA - 5 GRUP LAMBA	
FİYAT (€)	648 €	



# HAVUZ KİMYASALLARI



## DICHLOR



### Havuz Suyu Dezenfektanı Stabilizatörlü, Hızlı Çözünen Granül Klor (%56)

Bakteri ve virüsleri yok eden Dichlor, organik kirleri okside ederek yosun oluşumunu önler. Kireç içermediğinden havuz yüzeylerinde kireç oluşumuna ve bulanıklığa neden olmaz. Stabilizatör içeren formülüyle UV ışınlarının meydana getirebileceği aktivite kaybı önlenir.

ÜRÜN KODU	KG	FİYAT (\$)
70024445	10 kg	70 \$
70024060	25 kg	155 \$
70021080	50 kg	300 \$

## TRICHLOR



### Havuz Suyu Dezenfektanı Stabilizatörlü, Yavaş Çözünen Granül Klor (%90)

Bakteri ve virüsleri yok eden Trichlor, organik kirleri okside ederek yosun oluşumunu önler. Kireç içermediğinden havuz yüzeylerinde kireç oluşumuna ve bulanıklığa neden olmaz. Stabilizatör içeren formülüyle UV ışınlarının meydana getirebileceği aktivite kaybı önlenir. Özellikle havuz dibindeki yosunları yok etmede çok etkilidir ve aynı zamanda yüksek oranda klor içerdiği için çok ekonomiktir.

ÜRÜN KODU	KG	FİYAT (\$)
70024446	10 kg	75 \$
70024061	25 kg	160 \$
70021099	50 kg	300 \$

## CAHYPO



### Havuz Suyu Dezenfektanı Stabilizatörsüz, Hızlı Çözünen Granül Klor (%70)

İnorganik esaslı olan bu aktif klor bileşiği stabilizatör içermez, hızlı çözünür. Kireç (kalsiyum) içerdiğinden su sertliği ve alkalitesi yüksek olan havuz sularında kullanımı uygun değildir. Özellikle alkalitesi düşük olan sular için kullanıma uygundur. Stabilizatör ile birlikte kullanımı önerilir.

ÜRÜN KODU	KG	FİYAT (\$)
70022842	40 kg	264 \$

## TRICHLOR TABS



### Havuz Suyu Dezenfektanı Stabilizatörlü, Yavaş Çözünen Klor Tableti (%90)

Bakteri ve virüsleri yok eden Trichlor, organik kirleri okside ederek yosun oluşumunu önler. Kireç içermediğinden havuz yüzeylerinde kireç oluşumuna ve bulanıklığa neden olmaz. Stabilizatör içeren formülüyle UV ışınlarının meydana getirebileceği aktivite kaybı önlenir. Özellikle havuz dibindeki yosunları yok etmede çok etkilidir ve aynı zamanda yüksek oranda klor içerdiği için çok ekonomiktir. Ürün tablet formundadır.

ÜRÜN KODU	KG	FİYAT (\$)
70021074	25 kg	108 \$
70021075	50 kg	325 \$



## TRIPLEKS TABS

### Havuz Suyu Dezenfektanı

#### Yosun Önleyici, Çöktürücü, Stabilizatörlü Klor Tableti

Yavaş çözünen klor, yosun önleyici ve çöktürücü ihtiva eden kompleks kimyasaldır. Kullanım kolaylığı ve farklı ihtiyaca yönelik kimyasalları tek üründe toplamıştır. Kullanım kolaylığı vardır.

ÜRÜN KODU	KG	FİYAT (\$)
TRC TABS	10 kg	70 \$

## ALGAE GUARD



### Köpüklü Yosun Önleyici Dezenfektan

Mevcut yosunu yok etmenin yanı sıra yosun oluşumunu önleyerek havuz suyunun sağlıklı duruma gelmesini ve temiz görünmesini sağlar. Klor kullanımını etkin hale getirerek tüketimini optimize eder. Ayak havuzları için de etkin bir dezenfektandır.

ÜRÜN KODU	KG	FİYAT (€)
70024010	5 kg	30 €
70021059	20 kg	92 €

## PH UP



### pH Değerini Yükseltici Toz

Havuz suyunun pH değerini istenilen seviyeye yükseltir ve bu seviyede kalması için tampon görevi görür. Önerilen dozajda kullanıldığında metal kısımlar üzerinde korozyon etkisi oluşturmaz.

ÜRÜN KODU	KG	FİYAT (€)
70021091	17 kg	66 €

## CLEANFIL



### Kirece Karşı Etkili Filtre ve Yüzey Temizleyici

Organik esaslı asit içeren bir kireç çözücüdür. Havuz, ekipman ve diğer yüzeyler üzerinde birikmiş olan kireç ve mineral tabakasını temizler. Asitten etkilenen (mermer, karotaş, beton, çimento vb.) yüzeyler dışında, vitrifiye yüzeyler, seramik, cam ve metal gibi yüzeylerde güvenle kullanılır. Toz halde olduğu için kullanımı sıvı ürünlere göre daha kolay ve ekonomiktir.

ÜRÜN KODU	KG	FİYAT (€)
70021077	25 kg	200 €

## FILTER CLEAN

### Kirece Karşı Etkili Filtre ve Yüzey Temizleyici Sıvı

Organik esaslı asit içeren bir kireç çözücüdür. Havuz, ekipman ve diğer yüzeyler üzerinde birikmiş olan kireç ve mineral tabakasını temizler. Asitten etkilenen (mermer, karotaş, beton, çimento vb.) yüzeyler dışında, vitrifiye yüzeyler, seramik, cam ve metal gibi yüzeylerde güvenle kullanılır.

ÜRÜN KODU	KG	FİYAT (€)
FILTER CLEAN	20 lt / 26 kg	52€

## GUARDION



### İyon Bağlayıcı, Sertlik Bağlayıcı

Sertlik iyonlarını bağlayarak havuz yzelerinde, makine kısımlarında ve filtre üzerinde kireç oluşumunu önler. Demir, bakır ve mangan gibi iyonları da bağlayarak bunların neden olduğu renkli su oluşumunu önler.

ÜRÜN KODU	KG	FİYAT (€)
70021086	20 lt / 21,2 kg	58 €

## ALKABREAK



### Alkalinite Düzenleyici ve Kırıcı pH Düşürücü

Havuz suyunda alkalinite değeri olması gerekenin üzerinde olduğunda, Alka Break ile istenilen seviyeye düşürülür. Önerilen dozajda kullanıldığında metal kısımlar üzerinde korozyon riski oluşturmaz. Ancak metal kısımlarla direkt olarak teması önlenmelidir.

ÜRÜN KODU	KG	FİYAT (€)
70022092	20 lt / 29 kg	28 €

## ALCA MINUS

### pH Düşürücü

Havuz suyunda pH değeri olması gerekenin üzerinde olduğunda, Alca Minus ile istenilen seviyeye düşürülür. Önerilen dozajda kullanıldığında metal kısımlar üzerinde korozyon riski oluşturmaz. Ancak metal kısımlarla direkt olarak teması önlenmelidir.

ÜRÜN KODU	KG	FİYAT (€)
ALCA MINUS	20 lt / 24 kg	25 €

## PH DOWN



### pH Değerini Düşürücü Toz Ürün

Önerilen dozda kullanıldığında, metal kısımlar üzerinde korozyon riski oluşturmaz. Ancak metal kısımlarla direkt olarak teması önlenmelidir. Toz halde ve konsantre ürün.

ÜRÜN KODU	KG	FİYAT (€)
70024042	5 kg	16 €
70021088	25 kg	52 €

## POOL CLEAR PLUS



### Konsantre Su Berraklaştırıcı, Parlatici

Suda bulunan, suya bulanıklık ve renk veren her türlü organik, inorganik yapıda koloidal partikülleri birleştirip yüzdürerek savaklardan atılmalarını ve etkin bir şekilde filtre edilmelerini sağlar, bu şekilde havuz suyu daha berrak ve parlak bir görünüme kavuşur.

ÜRÜN KODU	KG	FİYAT (€)
70022093	20 lt / 21,60 kg	80 €

## POOL CLEAR



### Berraklaştırıcı, Parlatici

Suda bulunan, suya bulanıklık ve renk veren koloidal partiküllerini birleştirerek etkin bir şekilde filtre edilmelerini sağlar, bu şekilde havuz suyu daha berrak ve parlak bir görünüme kavuşur.

ÜRÜN KODU	KG	FİYAT (€)
70023399	20 lt / 20 kg	62 €

## BRIGHTLY

### Berraklaştırıcı

Suda bulunan, suya bulanıklık ve renk veren koloidal partiküllerini birleştirerek etkin bir şekilde filtre edilmelerini sağlar, bu şekilde havuz suyu daha berrak ve parlak bir görünüme kavuşur.

ÜRÜN KODU	KG	FİYAT (€)
BRIGHTLY	20 lt / 20 kg	40 €

## FAST FLOC



### Çöktürücü, Partikül Çöktürücü

Havuz suyunda bulunan ve havuza bulanıklık veren organik ve inorganik kaynaklı kolloid parçacıkları topaklaştırarak çökmelerini sağlar ve havuzun suyunun berraklaştırır.

ÜRÜN KODU	KG	FİYAT (€)
70023397	10 lt / 10,5 kg	22 €
70023398	20 lt / 21 kg	28 €

## SUPER FLOC



### Hızlı Çöktürücü, Hızlı Partikül Çöktürücü

Havuz suyunda bulunan ve havuza bulanıklık veren organik ve inorganik kaynaklı kolloid parçacıkları topaklaştırarak hızla çökmelerini sağlar ve havuzun suyunun berraklaştırır.

ÜRÜN KODU	KG	FİYAT (€)
70024043	5 lt / 5,45 kg	16 €
70023400	20 lt / 21,8 kg	48 €



## DIVERGARD 186

### Klima Santrali Alüminyum Petek/Torba/Kaset Temizleyici

Klima santralleri alüminyum petekleri, torba ve kaset filtreleri temizlemek için kullanılan, durulamalı sıvı ürün

ÜRÜN KODU	KG	FİYAT (€)
70023239	6.4 kg	50 €

## DIVERGARD 41266

### Legionella Dezenfeksiyonunda Etkin Kimyasal

İçme-kullanma ve soğutma kulelerinde legionella ve diğer mikrobiyolojik problemlerin çözümü için sıvı ürün

ÜRÜN KODU	KG	FİYAT (€)
70024196	20 lt / 22,2 kg	56 €

## DIVERGARD 4041

### Fain Coil, Drain Tavalarında Dezenfektan Tablet

Klima santrallerindeki, fan-coil tavalarda ve split klimalarda yoğuşan suların legionella mücadelesinde etkili katı tablet

ÜRÜN KODU	KG	FİYAT (€)
70023145	3,12 gr / adet	200 €

Ambalaj içeriği 100 adettir.

## DIVERGARD 4250

### Metal Yüzeylerde Etkili Dezenfektan

Suyun geçtiği paslanmaz ve kromajlı hatlarda ve ekipmanlarda oluşan kireç ve pas esaslı inorganik birikintileri temizlemek için kullanılan katı, indikatörlü organik asidik ürün

ÜRÜN KODU	KG	FİYAT (€)
70023608	10 lt / 13 kg	80 €
70023607	20 lt / 26 kg	156 €

## DIVERGARD 222

### Kireç ve Pas Temizleyici Toz

Suyun geçtiği paslanmaz ve kromajlı hatlarda ve ekipmanlarda oluşan kireç ve pas esaslı inorganik birikintileri temizlemek için kullanılan katı, indikatörlü organik asidik ürün

ÜRÜN KODU	KG	FİYAT (€)
70022970	25 kg	330 €

## DIVERGARD 5333

### İçme-Kullanma Sularında Korozyon ve Birikinti Önleyici

İçme-kullanma sularında ve en fazla <2 ppm sertlik içeren kapalı devre suların şartlandırılmasında insan, evcil hayvan ve bitki sağlığına zararlı olmayan sıvı korozyon ve taş önleyici

ÜRÜN KODU	KG	FİYAT (€)
70023617	20 lt / 22,2 kg	64 €

## DIVERGARD 0612

### Antiskalant, Reverse Osmos Sistemlerinde, Antiskalant

Ters osmos sistemlerinde membranları korumak için kullanılan sıvı

ÜRÜN KODU	KG	FİYAT (€)
70022458	25 kg	180 €



# HAVUZ KİMYASALLARI



## WTR %56



### Havuz Suyu Dezenfektanı WTR (%56)

Açık yüzme havuzlarında bakteri mücadelesinde kullanılan geniş spektrumlu bir dezenfektandır. Beyaz, granül, stabilizatörlü, klor bazlı bir üründür. Bakterist etkilidir. Granül olduğu için kullanımı kolay ve pratiktir. Etkinliği suyun pH 6,5-7,2 arasında daha etkindir. Suda herhangi bir atık bırakmaz. Organik kirleri okside ederek yosun oluşumunu engeller.

ÜRÜN KODU	KG	FİYAT (\$)
15210100001	10 kg	58 \$
15210100002	25 kg	140 \$
15210100005	50 kg	270 \$

## WTR %90



### Havuz Suyu Dezenfektanı WTR (%90)

Açık yüzme havuzlarında bakteri mücadelesinde kullanılan geniş spektrumlu bir dezenfektandır. Beyaz, granül, stabilizatörlü, klor bazlı bir üründür. Bakterist etkilidir. İçeriği ve formülü gereği geç çözünür. Etkinliği suyun pH 6,5-7,2 arasında daha etkindir. Suda herhangi bir atık bırakmaz. Organik kirleri okside ederek yosun oluşumunu engeller.

ÜRÜN KODU	KG	FİYAT (\$)
15210100007	10 kg	58 \$
15210100009	25 kg	140 \$
15210100012	50 kg	270 \$

## CAHYPO



### Havuz Suyu Dezenfektanı WTR CALHYPO (%70)

Açık kapalı yüzme havuzlarında ve içme, kullanım sularında bakteri mücadelesinde dezenfektan olarak kullanılır. Beyaz-Kirli Beyaz, granül, stabilizatörsüz, klor bazlı bir üründür. Bakterist etkilidir. Etkinliği suyun pH değerine bağlıdır. pH 6,5-7,2 arasında daha etkindir. Suda herhangi bir atık bırakmaz. Organik kirleri okside ederek yosun oluşumunu engeller.

ÜRÜN KODU	KG	FİYAT (\$)
15210100027	25 kg	190 \$
15210100028	40 kg	280 \$

## KS 100



### İçme, Kullanım, Havuz Suyu Dezenfektanı WTR KS

Açık, kapalı yüzme havuzlarında ve içme, kullanım sularında bakteri mücadelesinde dezenfektan olarak kullanılır. Sıvı, hızlı etkili ve stabilizatörsüz bir üründür. Otomasyonla kullanıma uygundur. Bakterist etkilidir. Etkinliği suyun pH değerine bağlıdır. pH 6,5-7,2 arasında daha etkindir. Suda herhangi bir atık bırakmaz. Organik kirleri okside ederek yosun oluşumunu engeller.

ÜRÜN KODU	KG	FİYAT (\$)
15210100051	20 lt / 25 kg	39 \$



## TOZ PH MINUS



### Ph Değerini Düşürücü Toz Ürün WTR TOZ pH MINUS

Havuz suları için sodyum hidrojen sülfat içeren inorganik yapıda granül bir pH düşürücüdür. Kullanımı kolay olan güvenli bir üründür. Hızlı çözünür ve güçlü etki gösterir. Alkalinite değeri 80 ppm getirilerek düzenli kullanıma geçilmesi önerilir.

ÜRÜN KODU	KG	FİYAT (€)
15210100069	10 kg	15 €
15210100070	25 kg	36 €
15210100092	TORBA 25 kg	30 €

## PH MINUS L



### WTR HCL

Hidroklorik asit bazlı sıvı bir üründür. Havuz suyunda hızlı karışır. Hızlı ve güçlü etki gösterir. Ürün sıvı halde olduğundan kullanımı kolaydır. Otomasyonla kullanıma uygundur. Alkalinite değeri 80 ppm getirilerek düzenli kullanıma geçilmesi önerilir.

ÜRÜN KODU	KG	FİYAT (\$)
15210100087	25 kg	37 \$

## WTR pH MINUS LS



### Havuz Suyu pH Düşürücü Sıvı H2SO4 WTR pH MINUS LS

Sülfürik asit bazlı sıvı bir üründür. Havuz suyunda hızlı karışır. Hızlı ve güçlü etki gösterir. Ürün sıvı halde olduğundan kullanımı kolaydır. Otomasyonla kullanıma uygundur. Alkalinite değeri 80 ppm getirilerek düzenli kullanıma geçilmesi önerilir.

ÜRÜN KODU	KG	FİYAT (\$)
15210100074	20 lt / 25 kg	22 \$

## ALKA MINUS



### WTR ALKA MINUS Alkalinite Düşürücü

pH ve Alkalinite düşürücü, Sülfürik asit bazlı sıvı bir üründür. Havuz suyuna hızlı karışır. Hızlı ve güçlü etki gösterir. Ürün sıvı halde olduğundan kullanımı kolaydır. Otomasyonla kullanıma uygundur. Alkalinite değeri 80 ppm getirilerek düzenli kullanıma geçilmesi önerilir. Düzenli kullanımda pH düşürücülere göre daha ekonomiktir.

ÜRÜN KODU	KG	FİYAT (€)
15210100013	20 lt / 29 kg	29 €

## ALKA PLUS



### WTR ALKA PLUS Alkalinite Yükseltici

pH ve Alkaliniteyi yükseltmek için kullanılan sodyum bikarbonat içerikli bir kimyasaldır. Suda hızla çözülür. Çok hızlı ve güçlü etki gösterir. Toz halde olduğundan konsantre ve ekonomiktir.

ÜRÜN KODU	KG	FİYAT (\$)
15210100015	10 kg	30 \$

## PH PLUS NAOH



### WTR pH PLUS SIVI NaOH pH Yükseltici

pH ve Alkaliniteyi yükseltmek için kullanılan sıvı alkali hidroksittir. Sıvı olduğu için kullanımı kolaydır. Etkisini kontrol etmek için havuzun bir tam tur dönmesi beklenmelidir.

ÜRÜN KODU	KG	FİYAT (\$)
15210100089	20 L/30 kg	100 \$

## BST 100



### WTR BST 100 Yosun Önleyici

Polimerik QAC içerikli bir üründür. İçeriği ve formülü gereği,, klorlu bileşiklerle uyumlu çalışır. Özel formülünü gereği muadili ürünlere göre daha az köpürme yapar. Algisit etkilidir. İçeriği ve formülü gereği sudaki klorla uyumlu çalışır, bakteri, yosun ve mikroorganizmaların oluşumunu engeller.Uzun süre etkilidir. Havuz suyunda hızlı karışır. Hızlı ve güçlü etki gösterir. Havuz suyundaki klorun etkisini kaybettiği noktada suyun dengesinin korunmasında önemli bir etkisi vardır.

ÜRÜN KODU	KG	FİYAT (€)
15210100021	10 lt	36 €
15210100022	20 lt	70 €

## BST 40



### WTR BST 40 Yosun Önleyici

QAC bazlı sıvı bir üründür. İçeriği ve formülü gereği sudaki klorla uyumlu çalışır, bakteri, yosun ve mikroorganizmaların oluşumunu engeller. Uzun süre etkilidir. Havuz suyunda hızlı karışır. Hızlı ve güçlü etki gösterir. Havuz suyundaki klorun etkisini kaybettiği noktada suyun dengesinin korunması önemli bir etkisi vardır. Havuz suyunun berraklaşmasında önemli etkisi vardır. Algisit etkili bir ürün.

ÜRÜN KODU	KG	FİYAT (€)
15210100018	10 lt	17 €
15210100078	20 lt	32 €



# WTR POOLSAN



## WTR POOLSAN

### Havuz Suyu Dezenfektanı ve Yosun Önleyici

İyonların eşsiz karışımı, algisit etkili havuz suyu dezenfektanıdır. Formülasyonunda bulunan iyonlar sayesinde havuz suyunda çok düşük klor seviyesinde güçlü bir dezenfeksiyon sağlar. Algisit etkilidir. Konsantredir. Ekonomik bir üründür. Yosun önleyici olarak sezonda 100 m3 için 1 L kullanılması önerilir.

ÜRÜN KODU	KG	FİYAT (€)
15210100077	1 lt	60 €

# WTR CLEAR



## WTR CLEAR

### Topaklayıcı, Sürekli Temizleyici, Parlatıcı

Açık ve kapalı yüzme havuz suları içerisinde bulunan, kirlilik yaratan istenmeyen parçacıkları toplama amacıyla kullanılır. Polimerik yapıda bir üründür. Topaklayıcı özelliği sayesinde mikro partiküllerin filtrede daha kolay tutunmasını sağlayarak filtrasyon işlemine yardımcı olan bir üründür. Havuzun berraklığını artırır. Yoğun yüzücü kullanımı olduğu günlerde kullanımı önerilir.

ÜRÜN KODU	KG	FİYAT (€)
15210100030	10 lt	18 €
15210100079	20 lt	34 €

# WTR FLOCK



## WTR FLOCK

### Çöktürücü

Polialüminyum klorür içerikli bir üründür. Filtrasyon esnasında tutulamayan partiküllerin havuz suyu dibine çöktürülmesi ve filtrede daha rahat tutulması için kullanılan bir üründür. En iyi performans pH değeri 7,2 - 7,6 aralığındadır. Ürün kullanıldıktan sonra sirkülasyon kapatılır. Parçacıklar havuzun alt yüzeyine çöktükten sonra süpürülür.

ÜRÜN KODU	KG	FİYAT (€)
15210100044	10 lt - 12 kg	15 €
15210100045	20 lt - 24 kg	30 €

# WTR FLOCK 14



## WTR FLOCK 14

### Çöktürücü

Polialüminyum klorür içerikli bir üründür. Filtrasyon esnasında tutulamayan partiküllerin havuz suyu dibine çöktürülmesi ve filtrede daha rahat tutulması için kullanılan bir üründür. En iyi performans pH değeri 7,2 - 7,6 aralığındadır. Ürün kullanıldıktan sonra sirkülasyon kapatılır. Parçacıklar havuzun alt yüzeyine çöktükten sonra süpürülür.

ÜRÜN KODU	KG	FİYAT (€)
15210100047	10 lt - 12 kg	11 €
15210100082	20 lt - 24 kg	22 €

# WTR FLOCK TABLET



## WTR FLOCK TABLET Kartuş Çöktürücü

Havuz suyunda topaklanma önleyici ve berraklaştırma sağlayıcı olarak kullanılan kartuştur. Suda tamamen eriyen Flokulasyon ajanı içerir. Havuz suyu filtreye ulaşmadan önce, sudaki parçacıkları toplar ve filtreden geçemeyecek boyuta erişmesini sağlar. Suda yavaş şekilde tamamen çözünür. Havuzun filtrasyon yeteğinin artmasını, havuz suyunun ışıltılı görünmesini sağlar.

ÜRÜN KODU	KG	FİYAT (€)
15210100084	1,6 kg	14 €

# WTR COMPLEX



## WTR COMPLEX İyon Tutucu

Fosfonat bazlı bir üründür. Havuz suyunda kaynak suyundan ve kalsiyum bazlı dezenfektanların kullanılmasından kaynaklanan kalsiyum sertliğinin havuz sisteminde kışır oluşturmaması için kullanılır. Kullanımı kolay ve pratiktir.

ÜRÜN KODU	KG	FİYAT (€)
15210100033	10 lt	32 €
15210100034	20 lt	60 €

# WTR INACT 20



## WTR INACT 20 Oksitleyici İnaktivasyon Ürünü

Klor, H.Peroksit gibi oksitleyici dezenfektanların inaktivasyonu için kullanılan bir üründür. Uygulama için mutlaka firma temsilcisi ile görüşmeniz önerilir.

ÜRÜN KODU	KG	FİYAT (€)
15210100050	10 lt	35 €
15210100085	20 lt	60 €

# WTR W20



## WTR W20 Kışık Bakım Ürünü

İyon tutucular ve yosun önleyici hammaddelerin karışımıdır. Gün sıcaklıklarının <20 C olduğu dönemler için tasarlanmış bir üründür. Tablet klorla beraber kullanılması önerilir.

ÜRÜN KODU	KG	FİYAT (€)
15210100073	10 lt	50 €
15210100074	20 lt	100 €

## WTR CF100



### WTR CF100 Filtre Temizleyici

Filtrenin temizliği kullanılan sulfamic acid içerikli toz bir üründür. Toz olduğu için kullanım, depolama ve nakliyesi kolaydır. Yoğun kullanılan havuzlarda ayda bir defa filtre temizliği yapılması önerilir.

ÜRÜN KODU	KG	FİYAT (€)
15210100024	10 kg	74 €
15210100025	25 kg	180 €

## WTR SCALE NF



### WTR SCALE Seramik Yüzey Temizleyici

Muriatik Asit bazlı sıvı yüzey temizlik ürünüdür. Özellikle sezon başında havuz ve çevresinin kireç temizliğinde kullanılır. Formülasyonundaki yüzey aktif malzemeler yüzeye penetrasyon ve kullanım kolaylığı sağlar. Konsantr bir üründür seyrelterek kullanılır.

ÜRÜN KODU	KG	FİYAT (€)
15210100075	10 lt - 12 kg	21 €
15210100087	20 lt - 25 kg	40 €

## WTR CELL PROTECTOR



### WTR CELL PROTECTOR İyon Tutucu ve Hücre Koruyucu

Tuz jeneratörü kullanılan ve sertliği yüksek olan havuzlar için kışır inhibitörü ve kompleks yapıcı olarak geliştirilmiş bir üründür. Akrilik kopolimer ve fosfonatların sinerjik karışımıdır. Kalsiyum sertliğinin havuz sisteminde kışır oluşturmaması için kullanılır.

ÜRÜN KODU	KG	FİYAT (€)
15210100031	10 lt	80 €
15210100032	20 lt	160 €

## WTR QAC 100 PLUS



### WTR QAC 100 PLUS Dezenfektan

QAC bazlı geniş spektrumlu bir cilt hijyen ürünüdür. Bakterist etkilidir. %1' lik olarak cilt üzerin uygulaması önerilir. Günlük maksimum uygulama dozu 5 kezdir.

ÜRÜN KODU	KG	FİYAT (€)
15210100018	5 lt	28 €
15210100019	10 lt	52 €
15210100020	20 lt	100 €

# HAVUZ DEZENFEKSİYON SİSTEMLERİ

**AnTech**  
"Water Control Technologies"





# SALT IONIC TUZ KLOR JENERATÖRLERİ

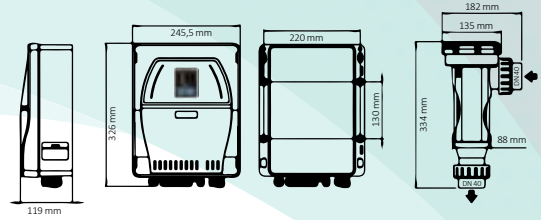

A PH PR EXPERT

Ürün Detayları: Dokunmatik Ekranlı, Manuel çalışma ayarlı

ÜRÜN KODU	211000120000000	211000240000000	211000360000000
AÇIKLAMA	12 GR/H	24 GR/H	36 GR/H
FİYAT (€)	1230 €	1465 €	1795 €

Ürün Detayları: Dokunmatik Ekranlı, Ph Ölçüm ve Kontrollü

ÜRÜN KODU	211010120000000	211010240000000	211010360000000
AÇIKLAMA	12 GR/H	24 GR/H	36 GR/H
FİYAT (€)	1230 €	1465 €	1795 €

Ürün Detayları: Dokunmatik Ekranlı, Ph & ORP Ölçüm ve Kontrollü

ÜRÜN KODU	211020120000000	211020240000000	211020360000000
AÇIKLAMA	12 GR/H	24 GR/H	36 GR/H
FİYAT (€)	1230 €	1465 €	1795 €

Ürün Detayları: Dokunmatik Ekranlı, Ph & Serbest Klor (ppm) Ölçüm Kontrollü

ÜRÜN KODU	211030120000000	211030240000000	211030360000000
AÇIKLAMA	12 GR/H	24 GR/H	36 GR/H
FİYAT (€)	1230 €	1465 €	1795 €

# SİSTEM TUZ KLOR JENERATÖRLERİ YARDIMCI SİSTEMLER



SİSTEM 15



SİSTEM 13



SİSTEM 12

Ürün Detayları: Ph Ölçümlü Tuz Klor Jeneratörleri için Ph Dozajlama Sistemi

ÜRÜN KODU	431001090302700
AÇIKLAMA	SİSTEM 12
FİYAT (€)	715 €

Ürün Detayları: Ph Ölçümsüz Tuz Klor Jeneratörleri için Ph Ölçüm Dozajlama Sistemi

ÜRÜN KODU	431001090302500
AÇIKLAMA	SİSTEM 13
FİYAT (€)	535 €

Ürün Detayları: Ph Ölçümlü Tuz Klor Jeneratörleri için Ph Dozajlama Sistemi

ÜRÜN KODU	431001090102100
AÇIKLAMA	SİSTEM 15
FİYAT (€)	585 €

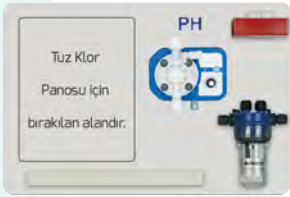

SİSTEM 16



SİSTEM 17

Ürün Detayları: Ph ve ORP Ölçümlü Tuz Klor Jeneratörleri için Ölçüm ve Ph Dozajlama Sistemi

ÜRÜN KODU	431001090102200
AÇIKLAMA	SİSTEM 16
FİYAT (€)	815 €

Ürün Detayları: Ph ve Serbest Klor Ölçümlü Tuz Klor Jeneratörleri için Ölçüm ve Ph Dozajlama Sistemi

ÜRÜN KODU	431001090102300
AÇIKLAMA	SİSTEM 17
FİYAT (€)	3430 €

# SALT IONIC HÜCRE TAKIMI VE HÜCRE



## HÜCRE TAKIMI

## HÜCRE

ÜRÜN KODU	211050120000000	211050240000000	211050360000000
AÇIKLAMA	12 GR/H	24 GR/H	36 GR/H
FİYAT (€)	790 €	995 €	1215 €

ÜRÜN KODU	211040120000000	211040240000000	211040360000000
AÇIKLAMA	12 GR/H	24 GR/H	36 GR/H
FİYAT (€)	660 €	865 €	1085 €



ÜRÜN KODU	212010100000000
AÇIKLAMA	AKIŞ ANAHTARI
FİYAT (€)	135 €

ÜRÜN KODU	212010200000000
AÇIKLAMA	AKIŞ ANAHTARI INLINE BAĞLANTI EKİPMANI
FİYAT (€)	35 €

ÜRÜN KODU	211070100000000
AÇIKLAMA	SALT IONIC HÜCRE KABLO TAKIMI 1,6 MT
FİYAT (€)	35 €

ÜRÜN KODU	211080100000000
AÇIKLAMA	SALT IONIC MODÜL HABERLEŞME
FİYAT (€)	495 €

# ASPENDOSE DOZAJ POMPASI

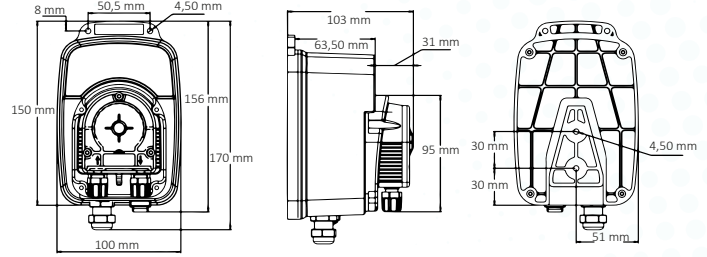

ÜRÜN KODU	340028030101000	340028030101000
AÇIKLAMA	2,8 L / 3B A 220 AT	5,1 L / 0,5B A 220 AT
FİYAT (€)	175 €	160 €

## YEDEK PARÇALAR

ÜRÜN KODU	421000010150010	4210000110100030	4210000320101020	600112410020000
AÇIKLAMA	ELEKTROT PH 1 MS	ELEKTROT ORP 1 MS	ELEKTROT FCL/05 PPM	ELEKTROD HAZNE TEKLİ FİLTRE
FİYAT (€)	170 €	185 €	2625 €	80 €
ÜRÜN KODU	600112420010000	600112420030000	600110400500000	429900000040020
AÇIKLAMA	ELEKTROD HAZNE ÇİFTLİ	ELEKTROD HAZNE TAKIMI SİSTEM SELECTIVE	MONTAJ TAKIMI ELEKTROD HAZNE	KALİBRASYON SIVISI PH 4 20 ML
FİYAT (€)	115 €	315 €	40 €	7 €
ÜRÜN KODU	429900000070020	429901004750020	410110030000000	600514010001200
AÇIKLAMA	KALİBRASYON SIVISI PH 7 20 ML	KALİBRASYON SIVISI ORP 475 20 ML	SIVI SEVİYE TAKIMI PP	YP AKIŞ ŞALTER TAKIMI HAZNE YATAY
FİYAT (€)	7 €	8 €	32 €	80 €



## OPTIMA A DOZAJ POMPASI

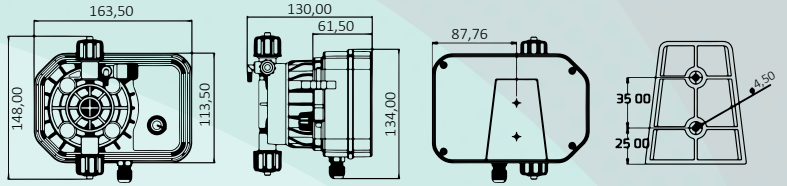

ÜRÜN KODU	307104015101000	307105010101000
AÇIKLAMA	2,5 L / 15B A 220 AT	5 L / 10B A 220 AT
FİYAT (€)	175 €	160 €
ÜRÜN KODU	307104015301000	307105010301000
AÇIKLAMA	2,5 L / 15B A 220 AT VPTFE	5 L / 10B A 220 AT VPTFE
FİYAT (€)	175 €	160 €

## NOVA DOZAJ POMPASI

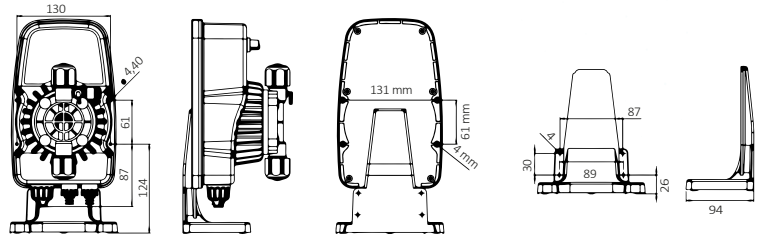

NOVA A

NOVA DMPR

ÜRÜN KODU	306110010302000	306103520302000	306125005302000
AÇIKLAMA	10 L/10 B	3,5 L/20 B	25 L/5 B
FİYAT (€)	455 €	495 €	545 €

ÜRÜN KODU	306310010302000	306303520302000	306325005302000
AÇIKLAMA	10 L/10 B	3,5 L/20 B	25 L/5 B
FİYAT (€)	715 €	755 €	805 €

# LARA DOZAJ POMPASI



## LARA DS

## LARA A

ÜRÜN KODU	301402010101000	301405007101000	301410005101000	301402020101000
AÇIKLAMA	2 L/10 B	5 L/7 B	10 L/5 B	2 L/20 B
FİYAT (€)	1230 €	1465 €	1795 €	1795 €

ÜRÜN KODU	301102010101000	301105007101000	301110005101000	301102020101000
AÇIKLAMA	2 L/10 B	5 L/7 B	10 L/5 B	2 L/20 B
FİYAT (€)	235 €	235 €	260 €	315 €

ÜRÜN KODU	301302010101000	301305007101000	301310005101000	301302020101000
AÇIKLAMA	2 L/10 B	5 L/7 B	10 L/5 B	2 L/20 B
FİYAT (€)	1230 €	1465 €	1795 €	1795 €

## LARA APS



## NANO DOZAJ POMPASI

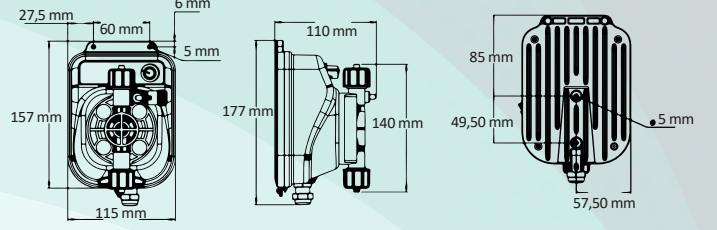

ÜRÜN KODU	302105005101000	302102010101000	302100505101000
AÇIKLAMA	5 L / 5 B	2 L / 5 B	0,5 L/5 B
FİYAT (€)	195 €	195 €	205 €

## BASMA TAKIMI



ÜRÜN KODU	600110700311000	600110700312000
AÇIKLAMA	4X6 V VİTON	4X6 E EPDM
FİYAT (€)	20 €	35 €

## EMİŞ TAKIMI



ÜRÜN KODU	600110800110000	600110800120000
AÇIKLAMA	4X6 V VİTON	4X6 E EPDM
FİYAT (€)	25 €	45 €

# SİSTEM TUZ KLOR JENERATÖRLERİ YARDIMCI SİSTEMLER



SİSTEM 05

SİSTEM 04

Ürün Detayları:

ÜRÜN KODU	103411411415200
AÇIKLAMA	SİSTEM 04
FİYAT (€)	715 €

Ürün Detayları:

ÜRÜN KODU	103441841815200
AÇIKLAMA	SİSTEM 05
FİYAT (€)	535 €

Ürün Detayları:

ÜRÜN KODU	105160152000000
AÇIKLAMA	SİSTEM AQUATIC 2,8 L/ 3B
FİYAT (€)	585 €

SİSTEM AQUATIC





# TEST ALETLERİ



## SIVILI TEST KİTİ



- Havuz suyunundaki pH ve klor değerlerini ölçmek için kullanılır
- Kutu içeriğinde ;  
1 adet Klor İndikatörü  
1 adet Ph İndikatörü  
Renk Skalası ve Prospektüs bulunmaktadır

ÜRÜN KODU	TST.100
AÇIKLAMA	SIVILI TEST KİTİ
FİYAT (€)	7.4 €

## TABLETLİ TEST KİTİ



- Havuz suyunundaki pH ve klor değerlerini ölçmek için kullanılır
- Kutu içeriğinde ;  
1 adet Klor Ölçüm Hapı  
1 adet Ph Ölçüm Hapı  
Renk Skalası ve Prospektüs bulunmaktadır

ÜRÜN KODU	TST.200
AÇIKLAMA	TABLETLİ TEST KİTİ
FİYAT (€)	12 €

## TOPLAM SERTLİK TEST KİTİ



- Suyun sertlik derecesini ve bağlı klor değerlerini ölçmek için kullanılır
- Kutu içeriğinde ;  
1 adet Mb İndikatörü  
1 adet Sertlik Titrasyon Çözeltisi  
Renk Skalası ve Prospektüs bulunmaktadır

ÜRÜN KODU	TST.300
AÇIKLAMA	TOPLAM SERTLİK KİTİ
FİYAT (€)	9 €

## SIVILI TEST KİTİ YEDEKLERİ

ÜRÜN KODU	TST.101	TST.102
AÇIKLAMA	PH İNDİKATÖRÜ	KLOR İNDİKATÖRÜ
FİYAT (€)	2 €	2 €



## TABLETLİ TEST KİTİ YEDEKLERİ

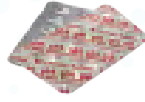

ÜRÜN KODU	TST.201	TST.203
AÇIKLAMA	PHENOL RED PH HAPI (ADET FİYATI)	PHENOL RED PH HAPI (1000'Lİ KUTU FİYATI)
FİYAT (€)	1 €	90 €



ÜRÜN KODU	TST.202	TST.204
AÇIKLAMA	DPD1 KLOR HAPI (ADET FİYATI)	DPD1 KLOR HAPI (1000'Lİ KUTU FİYATI)
FİYAT (€)	1 €	90 €



ÜRÜN KODU	TST.301	TST.205
AÇIKLAMA	DPD3 BAĞLI KLOR ÖLÇÜM HAPI (ADET FİYATI)	DPD3 BAĞLI KLOR ÖLÇÜM HAPI (1000'Lİ KUTU FİYATI)
FİYAT (€)	1 €	90 €





# HAVUZ ROBOTLARI





## DOLPHIN E10



- 8 Metreye kadar olan havuzlar için tasarlanmıştır
- Kendinden motorlu, 12 mt kablodur
- Temizlik periyodu 1,5 saattir
- Optimal havuz temizliği için kendinden programlıdır
- Havuz tabanı temizler
- Düşük ağırlığı sebebiyle kolay tutuş ve kaldırma imkanı sağlar
- Robottan iki kat hızlı hareket eden fırça tabanı ve duvarları fırçalayarak yosun ve bakterileri kaldırır ve oluşmasını engeller
- Kolay ulaşılabilen ve temizlenebilen, kutu şeklinde ağ filtreye sahiptir
- Ultra ince 50 mikron filtre sistemi kir ve döküntüleri toplar
- 2 Yıl garantilidir

ÜRÜN KODU	091202
AĞIRLIK	6,5 kg
FİYAT (€)	1444 €

HAVUZ BOYU	KABLO BOYU	TEMİZLİK	TAŞIMA ARABASI	UZAKTAN KUMANDA		ÇEVİRİM SÜRESİ (saat)	GARANTİ SÜRESİ
8 m	12 m	Yalnız Taban	Yok	Yok	Yok	1,5	2

## DOLPHIN E20



- 10 Metreye kadar olan havuzlar için tasarlanmıştır
- Kendinden motorlu, 15 mt kablodur
- Temizlik periyodu 2 saattir
- Optimal havuz temizliği için kendinden programlıdır
- Havuz tabanı ve duvarları temizler
- CleverClean teknolojisi ile havuz temizleme süresini optimize eder
- Patentli POWER STREAM teknolojisi ile duvarda daha etkin hareket ve manevra özelliği vardır
- Robottan iki kat hızlı hareket eden fırça tabanı ve duvarları fırçalayarak yosun ve bakterileri kaldırır ve oluşmasını engeller
- Yeni nesil enerji tasarruflu güç ünitesi üzerinden standart temizlik modunda çalıştırılır
- Ultra ince 50 mikron filtre sistemi kir ve döküntüleri toplar
- Vakum debisi 15m<sup>3</sup>/h
- 2 Yıl garantilidir

ÜRÜN KODU	91210
AĞIRLIK	7,5 kg
FİYAT (€)	1548 €

HAVUZ BOYU	KABLO BOYU	TEMİZLİK	TAŞIMA ARABASI	UZAKTAN KUMANDA		ÇEVİRİM SÜRESİ (saat)	GARANTİ SÜRESİ
10 m	15 m	Taban ve Duvarlar	Yok	Yok	Yok	2	2

## DOLPHIN E30



- 12 Metreye kadar olan havuzlar için tasarlanmıştır
- Kendinden motorlu, 18 mt kablodur
- Temizlik periyodu 2 saattir
- Optimal havuz temizliği için kendinden programlıdır
- Havuz tabanı, su hattını ve duvarları temizler
- Duvara tırmanırken duvarın kayganlığına göre vakumu artırarak aşağı doğru kaymayı engeller
- Patentli POWER STREAM teknolojisi ile duvarda daha etkin hareket ve manevra özelliği vardır
- Robottan iki kat hızlı hareket eden fırça tabanı ve duvarları fırçalayarak yosun ve bakterileri kaldırır ve oluşmasını engeller
- Yeni nesil enerji tasarruflu güç ünitesi üzerinden standart temizlik modunda çalıştırılır
- İri pislikleri toplamak için iç içe ağ filtre (50 mikron) ve daha ince temizlik için kartuş filtresi (30 mikron) ile kompledir
- Bu sayede filtrenin tıkanması, diğer model robotlara göre çok daha uzun sürer
- 2 Yıl garantilidir

ÜRÜN KODU	91213
AĞIRLIK	7,5 kg
FİYAT (€)	1982 €

HAVUZ BOYU	KABLO BOYU	TEMİZLİK	TAŞIMA ARABASI	UZAKTAN KUMANDA		ÇEVİRİM SÜRESİ (saat)	GARANTİ SÜRESİ
12 m	18 m	Taban, Duvarlar, Su Hattı	Yok	Yok	Yok	2	2

## DOLPHIN E35



ÜRÜN KODU	91214
AĞIRLIK	6,5 kg
FİYAT (€)	2244 €

- 12 Metreye kadar olan havuzlar için tasarlanmıştır
- Kendinden motorlu, 18 mt kabloludur
- Temizlik periyodu 2 saattir
- Optimal havuz temizliği için kendinden programlıdır
- Havuz tabanı, su hattı ve duvarları temizler
- CleverClean teknolojisi ile havuz temizleme süresini optimize eder
- Robottan iki kat hızlı hareket eden fırça tabanı ve duvarları fırçalayarak yosun ve bakterileri kaldırır ve oluşmasını engeller
- Yeni nesil enerji tasarruflu güç ünitesi üzerinden standart temizlik modunda çalıştırılır
- Ultra ince 50 mikron filtre sistemi kir ve döküntüleri toplar
- 2 Yıl garantilidir
- Vakum debisi 15 m<sup>3</sup>/h

HAVUZ BOYU	KABLO BOYU	TEMİZLİK	TAŞIMA ARABASI	UZAKTAN KUMANDA		ÇEVİRİM SÜRESİ (saat)	GARANTİ SÜRESİ
12 m	18 m	Taban, Duvarlar ve su hattı	Var	Yok	CleverClean™ kapsamı	2	2

## DOLPHIN S100



ÜRÜN KODU	091208
AĞIRLIK	7,5 kg
FİYAT (€)	1643 €

- 8 Metreye kadar olan havuzlar için tasarlanmıştır
- Kendinden motorlu, 15 mt kabloludur
- Temizlik periyodu 2 saattir
- Optimal havuz temizliği için kendinden programlıdır
- Havuz tabanı, su hattını ve duvarları temizler
- Patentli POWER STREAM teknolojisi ile duvarda daha etkin hareket ve manevra özelliği vardır
- Robottan iki kat hızlı hareket eden fırça tabanı ve duvarları fırçalayarak yosun ve bakterileri kaldırır ve oluşmasını engeller
- Yeni nesil enerji tasarruflu güç ünitesi üzerinden standart temizlik modunda çalıştırılır
- İri pislikleri toplamak için iç içe ağ filtre (50 mikron) ve daha ince temizlik için kartuş filtresi (30 mikron) ile komplemdir
- Bu sayede filtrenin tıkanması, diğer model robotlara göre çok daha uzun sürer
- 2 Yıl garantilidir

HAVUZ BOYU	KABLO BOYU	TEMİZLİK	TAŞIMA ARABASI	UZAKTAN KUMANDA		ÇEVİRİM SÜRESİ (saat)	GARANTİ SÜRESİ
8 m	15 m	Taban, Duvarlar ve su hattı	Yok	Yok	Yok	2	2

## DOLPHIN S200



ÜRÜN KODU	091203
AĞIRLIK	7,5 kg
FİYAT (€)	1893 €

- 10 - 12 Metreye kadar olan havuzlar için tasarlanmıştır
- Kendinden motorlu, 18 mt kabloludur
- Temizlik periyodu 2 saat olarak ayarlanabilmektedir
- Optimal havuz temizliği için kendinden programlıdır
- Havuz tabanı, su hattını ve duvarları temizler
- Duvara tırmanırken duvarın kayganlığına göre vakumu artırarak aşağı doğru kaymayı engeller
- Patentli POWER STREAM teknolojisi ile duvarda daha etkin hareket ve manevra özelliği vardır
- Robottan iki kat hızlı hareket eden fırça tabanı ve duvarları fırçalayarak yosun ve bakterileri kaldırır ve oluşmasını engeller
- Yeni nesil enerji tasarruflu güç ünitesi üzerinden standart temizlik modunda çalıştırılır
- İri pislikleri toplamak için iç içe ağ filtre (50 mikron) ve daha ince temizlik için kartuş filtresi (30 mikron) ile komplemdir
- Bu sayede filtrenin tıkanması, diğer model robotlara göre çok daha uzun sürer
- Taşıma arabası ile birlikte geldiği için kolay ve güvenli taşınımı olur
- 2 Yıl garantilidir

HAVUZ BOYU	KABLO BOYU	TEMİZLİK	TAŞIMA ARABASI	UZAKTAN KUMANDA		ÇEVİRİM SÜRESİ (saat)	GARANTİ SÜRESİ
10 - 12 m	18 m dolaşmayan kablo	Taban, Duvarlar, Su Hattı	Yok	Yok	CleverClean™ kapsamı	2	2

## DOLPHIN S300



- 12 Metreye kadar olan havuzlar için tasarlanmıştır
- Kendinden motorlu, 18 mt kablodur
- Temizlik periyodu 1 - 2 saat olarak ayarlanabilmektedir
- Optimal havuz temizliği için kendinden programlıdır
- Havuz tabanı, su hattını ve duvarları temizler
- Patentli POWER STREAM teknolojisi ile duvarda daha etkin hareket ve manevra özelliği vardır
- Robottan iki kat hızlı hareket eden fırça tabanı ve duvarları fırçalayarak yosun ve bakterileri kaldırır ve oluşmasını engeller
- Yeni nesil enerji tasarruflu güç ünitesi üzerinden standart temizlik modunda çalıştırılır
- Katmanlı yeni filtresi sayesinde pislikleri boyutlarına ayırır, küçük ve büyük boyutlu pislikleri ayrı ayrı hapseder
- Bu sayede filtrenin tıkanması, diğer model robotlara göre çok daha uzun sürer
- Taşıma arabası ile birlikte geldiği için kolay ve güvenli taşınımı olur
- 2 Yıl garantilidir

ÜRÜN KODU	091209
AĞIRLIK	6,5 kg
FİYAT (€)	2219 €

HAVUZ BOYU	KABLO BOYU	TEMİZLİK	TAŞIMA ARABASI	UZAKTAN KUMANDA		ÇEVİRİM SÜRESİ (saat)	GARANTİ SÜRESİ
12 m	18 m	Taban, Duvarlar, Su Hattı	Var	Yok	Yok	2	2

## DOLPHIN S300i



- 12 - 15 Metreye kadar olan havuzlar için tasarlanmıştır
- Kendinden motorlu, 18 mt kablodur
- Optimal havuz temizliği için kendinden programlıdır
- Temizlik periyodu 1.5, 2, 2.5 saat olarak ayarlanabilir
- Duvara tırmanırken duvarın kayganlığına göre vakumu artırarak aşağı doğru kayma engeller
- Patentli POWER STREAM teknolojisi ile duvarda daha etkin hareket ve manevra özelliği
- Robottan iki kat hızlı hareket eden fırça tabanı ve duvarları fırçalayarak yosun ve bakterileri kaldırır ve oluşmasını engeller
- Hızlı, standart ve ultra temiz sadece yer ve su hattı olmak üzere farklı tip temizlik seçenekleri
- Katmanlı yeni filtresi sayesinde pislikleri boyutlarına ayırır, küçük ve büyük boyutlu pislikleri ayrı ayrı hapseder
- Kolay temizlenebilen çok katmanlı yeni filtresi sayesinde pislikleri boyutlarına göre ayırır, küçük ve büyük boyutlu pislikleri ayrı ayrı hapseder
- Bu sayede filtrenin tıkanması, diğer model robotlara göre çok daha uzun sürer
- MyDolphin Plus uygulaması ile uzaktan kumanda edilip her zaman ve yerden internet üzerinden müdahale imkanı sunar; temizlik modları, gecikmeli zaman ve haftalık zamanlayıcı ayarları yapılabilir
- Taşıma arabası ile birlikte geldiği için kolay ve güvenli taşınımı olur
- 2 Yıl garantilidir

ÜRÜN KODU	091204
AĞIRLIK	7,5 kg
FİYAT (€)	2439 €

HAVUZ BOYU	KABLO BOYU	TEMİZLİK	TAŞIMA ARABASI	UZAKTAN KUMANDA		ÇEVİRİM SÜRESİ (saat)	GARANTİ SÜRESİ
12 m	18 m	Taban, Duvarlar, Su Hattı	Var	Yok	MyDolphin™ Plus	1,5-2,-2,5	2

## DOLPHIN M200



- 10 Metreye kadar olan havuzlar için tasarlanmıştır
- Kendinden motorlu, 70 mikron filtrelili, 18 mt kablodur, 24 V motorlu, 16 m³/h debili
- Temizlik periyodu 3 saattir
- Optimal havuz temizliği için kendinden programlıdır
- Havuz tabanı ve duvarları temizler
- Patentli firdöndü sistemi ile kablo kıvrılmasına bağlı hasarı engeller
- PRO serisine özel sınırlı duvara tırmanma özelliği
- Standıyla komple
- 2 Yıl garantilidir

ÜRÜN KODU	091171
AĞIRLIK	7,5 kg
FİYAT (€)	1581 €

HAVUZ BOYU	KABLO BOYU	TEMİZLİK	TAŞIMA ARABASI	UZAKTAN KUMANDA		ÇEVİRİM SÜRESİ (saat)	GARANTİ SÜRESİ
10 m	18 m	Taban	Yok	Yok	Yok	3	2



## DOLPHIN M400



ÜRÜN KODU	091181
AĞIRLIK	6,5 kg
FİYAT (€)	2405 €

- 10 - 12 Metreye kadar olan havuzlar için tasarlanmıştır
- Kendinden motorlu, düşük mikronlu kartuş, 18 mt kablodur, 24 V motorlu, 16 m<sup>3</sup>/h debili
- Temizlik periyodu 2,5 saat olarak ayarlanabilmektedir
- Optimal havuz temizliği için kendinden programlıdır, mikroprosesör kontrollüdür
- Havuz duvarlarına su hattına kadar tırmanır
- Patentli firdöndü sistemi ile kablo kıvrılmasına bağlı hasarı engeller
- Trafo üzerinden günde bir, iki günde bir ve üç günde bir seçeneği ile haftalık programlama
- MyDolphin Plus uygulaması ile internet üzerinden elle kullanım ve haftalık programlama
- Filtrelere üstten kolay ulaşım, daha üstün temizlik için süngerlerden 2 kat hızlı dönen fırça
- Kullanıcı tarafından kolayca değiştirilebilen paletler
- Çift hareket aksı ve CAYROSKOP Teknolojisi ile çok daha etkin havuz tarama
- Taşıma arabası ile birlikte geldiği için kolay ve güvenli taşınımı olur
- 3 Yıl garantilidir

HAVUZ BOYU	KABLO BOYU	TEMİZLİK	TAŞIMA ARABASI	UZAKTAN KUMANDA		CEVRİM SÜRESİ (saat)	GARANTİ SÜRESİ
10-12 m	18 m <small>dolaşmayan kablo</small>	Taban, Duvarlar, Su Hattı	Var	Yok	MyDolphin™ Plus	2,5 saat	3

## DOLPHIN M500



ÜRÜN KODU	091182
AĞIRLIK	7,5 kg
FİYAT (€)	3084 €

- 12 - 15 Metreye kadar olan havuzlar için tasarlanmıştır
- Kendinden motorlu, düşük mikronlu kartuş, 18 mt kablodur, 24 V motorlu, 16 m<sup>3</sup>/h debili
- Optimal havuz temizliği için kendinden programlıdır, mikroprosesör kontrollüdür
- Temizlik periyodu 1.5, 2.5, 3.5 saat olarak ayarlanabilir
- Havuz duvarına tırmanır, CAYROSKOP Teknolojisi ile çok daha etkin havuz tarama
- Patentli firdöndü sistemi ile kablo kıvrılmasına bağlı hasarı engeller
- Hızlı, standart ve ultra temiz sadece yer ve su hattı olmak üzere farklı tip temizlik seçenekleri
- Filtresi tıkanığında güç ünitesi üzerinde temizlik sinyali verir, filtrelere üstten kolay ulaşım
- Kolay temizlenebilen çok katmanlı yeni filtresi sayesinde pislikleri boyutlarına göre ayırır, küçük ve büyük boyutlu pislikleri ayrı ayrı hapseder
- MyDolphin Plus uygulaması ile uzaktan kumanda edilip her zaman ve yerden internet üzerinden müdahale imkanı sunar; temizlik modları, gecikmeli zaman ve haftalık zamanlayıcı ayarları yapılabilir, daha üstün temizlik için süngerlerden 2 kat hızlı dönen fırça
- Taşıma arabası ile birlikte geldiği için kolay ve güvenli taşınımı olur
- 3 Yıl garantilidir

HAVUZ BOYU	KABLO BOYU	TEMİZLİK	TAŞIMA ARABASI	UZAKTAN KUMANDA		CEVRİM SÜRESİ (saat)	GARANTİ SÜRESİ
12-15 m	18 m <small>dolaşmayan kablo</small>	Taban, Duvarlar, Su Hattı	Var	Var	MyDolphin™ Plus	1,5, 2,5, 3,5 saat	3

## DOLPHIN M600



ÜRÜN KODU	091183
AĞIRLIK	7,5 kg
FİYAT (€)	3571 €

- 15 Metreye kadar olan havuzlar için tasarlanmıştır
- Kendinden motorlu, 18 mt kablodur
- Optimal havuz temizliği için kendinden programlıdır
- Temizlik periyodu 1.5, 2, 2.5 saat olarak ayarlanabilir
- Robottan iki kat daha hızlı hareket eden çiftli fırçalama sistemi ile havuz yüzeyinin tamamının fırçalanması ile yosun ve bakteri kaldırıp oluşumu engeller
- Patentli DUAL DRIVE POWER STREAM teknolojisini ile havuzun taban, duvar ve su hattında daha etkili hareket, manevra ve temizlik kabiliyeti
- Hızlı, standart ve ultra temiz sadece yer ve su hattı olmak üzere farklı tip temizlik seçenekleri
- Filtresi tıkanığında güç ünitesi üzerinde temizlik sinyali verir, filtrelere üstten kolay ulaşım
- Katmanlı yeni filtresi sayesinde pislikleri boyutlarına göre ayırır, küçük ve büyük boyutlu pislikleri ayrı ayrı hapseder bu sayede filtre tıkanmasını engeller
- MyDolphin Plus uygulaması ile uzaktan kumanda edilip her zaman ve yerden internet üzerinden müdahale imkanı sunar
- Taşıma arabası ile birlikte geldiği için kolay ve güvenli taşınımı olur
- 3 Yıl garantilidir

HAVUZ BOYU	KABLO BOYU	TEMİZLİK	TAŞIMA ARABASI	UZAKTAN KUMANDA		CEVRİM SÜRESİ (saat)	GARANTİ SÜRESİ
15 m	18 m <small>dolaşmayan kablo</small>	Taban, Duvarlar, Su Hattı	Var	Opsiyonel	MyDolphin™ Plus	1,5, 2, 2,5 saat	3



## LIBERTY 300



- 12 Metreye kadar olan ev havuzları için tasarlanmıştır
- Robot içerisinde 1 adet ayrıca 2 adet de yedek olarak bulunan kombine filtreleri ile iki farklı mikron seviyesinde temizlik yapar
- Robottan 2 kat hızlı hareket eden fırçası sayesinde tabanı ve duvarları fırçalayarak yosun ve bakterileri ortadan kaldırır, oluşumunu engeller
- Şeffaf üst kapak sayesinde filtre kirliliği gözlemlenebilir
- Eco Mode seçeneği ile robot şarj gereksinimi olmadan 1 hafta boyunca 3 defada 48 saat arayla yarım saat çalışarak havuzu tamamen temizleyebilir
- Temizlik periyodu 1,5 saattir, tam batarya doluluğu için her kullanımdan sonra 6 saat süre ile şarj edilmelidir
- Kolay takılıp sökülebilen özelliğine sahip olan mıknatıslı şarj ünitesi ile komplemdir
- 3'lü Led göstergesi ile bataryanın doluluk oranı gözlemlenebilir
- Akıllı "Click Up" sistemli aparat yardımıyla çevrim süresi sona eren robot en yakın duvara gelerek havuz tabanında bekler
- Ayrıca robot ile beraber gelen "Pick up hook" kanca aparatı ile robotun havuzdan çıkartılması kolaylaşır
- Havuz taban ve duvar temizliği yapar
- 2 Yıl garantilidir

ÜRÜN KODU	091142
AĞIRLIK	7,5 kg
FİYAT (€)	2220 €

HAVUZ BOYU	KABLO BOYU	TEMİZLİK	TAŞIMA ARABASI	UZAKTAN KUMANDA		ÇEVİRİM SÜRESİ (saat)	GARANTİ SÜRESİ
12 m	KABLOSUZ	Taban, Duvarlar, Su Hattı	Yok	Yok	Var	1,5 saat	2

## CHASING CM600



- 15 Metreye kadar olan havuzlar için tasarlanmıştır
- 25 /75 (µm) filtre hassasiyeti
- 18 metre kablolu, 16 m<sup>3</sup>/h debili, 24 V motorlu
- Havuz tabanı, yan duvarlar ve su hattı
- Fırdöndü kablo özelliği
- 0,8 - 5 m derinlik
- Robot ağırlığı 12 kg
- Uygulama desteği
- 2 Yıl garantilidir

ÜRÜN KODU	091201
AĞIRLIK	12 kg
FİYAT (€)	2400 €

HAVUZ BOYU	KABLO BOYU	TEMİZLİK	TAŞIMA ARABASI	UZAKTAN KUMANDA		ÇEVİRİM SÜRESİ (saat)	GARANTİ SÜRESİ
15 m	18 m dolanmayan kablo	Taban, Duvarlar, Su Hattı	Yok	Yok	Yok	3 saat	2

## DOLPHIN BIO-S



- 15 Metreye kadar olan Ekolojik/Doğal Yüzme Havuzları ve Göletler için
- Kendinden motorlu, 18 mt kabloludur
- Temizlik periyodu 2, 3, 4 saat olarak ayarlanabilmektedir
- 70 mikron kartuş filtresinin yanında kaba kirin toplanması için ekstra olarak, filtrasyon sistemine bağlanabilen vakum hattı mevcuttur
- Bu sayede yaprak, çamur gibi kaba kirleri merkezi bir filtrede tutulurken, kartuş filtre ince boyuttaki kirleri tutabilmektedir
- Patentli fırdöndü sistemi ile kablo kıvrılmasına bağlı hasarı engeller
- POWERPOOL Portatif Vakum Süpürgesi ile vakum hattı olmayan bir havuzda çok etkin ve otomatik temizlik imkanı sağlar
- Daha üstün temizlik için standart ekstra 3 fırça
- Kullanıcı dostu uzaktan kumanda ve güç ünitesi komplemdir
- Taşıma arabası ile birlikte geldiği için kolay ve güvenli taşınımı olur
- 2 Yıl garantilidir

ÜRÜN KODU	091211
AĞIRLIK	6,5 kg
FİYAT (€)	5907 €

HAVUZ BOYU	KABLO BOYU	TEMİZLİK	TAŞIMA ARABASI	UZAKTAN KUMANDA		ÇEVİRİM SÜRESİ (saat)	GARANTİ SÜRESİ
15 m	18 m dolanmayan kablo	Ekolojik, doğal havuz ve göletler	Var	Yok	Yok	2, 3, 4 saat	2

## DOLPHIN WAVE 80



- Çift Hareket Aksı ile Havuz içinde 4 saatte Etkin Tarama
- 70 Mikron "Sürekli" ya da "Kullan At" Tip filtrelili
- 24 m kablolu, 16 m<sup>3</sup>/h debili, 24 V motorlu,
- 18 - 20 m boya kadar havuzlar için tasarlanmıştır
- Patentli Fırdöndü sistemi ile Kablo kıvrılmasına bağlı hasarı engeller
- 8 dakikada bir havuz duvarına tırmanır
- ARABASI İLE KOMPLE
- 3 yıl garantilidir.

ÜRÜN KODU	091122
AĞIRLIK	6,5 kg
FİYAT (€)	4026 €

HAVUZ BOYU	KABLO BOYU	TEMİZLİK	TAŞIMA ARABASI	UZAKTAN KUMANDA		ÇEVİRİM SÜRESİ (saat)	GARANTİ SÜRESİ
18-20 m	24 m <small>dolaşmayan kablo</small>	Taban, Duvarlar, Su Hattı	Var	Var	Var	4 saat	3

## DOLPHIN WAVE100



- 20 - 25 Metreye kadar olan umuma açık havuzlar için tasarlanmıştır
- 50 ve 70 mikron "Sürekli" ya da "Kullan At" tip filtrelili, 30 mt kablolu, 24 V motorlu, 16 m<sup>3</sup>/h debili
- Optimal havuz temizliği için kendinden programlıdır
- Temizlik periyodu 4, 6, 8 saat olarak ayarlanabilir
- CAYROSKOP ile güçlendirilmiş sapmasız kesin havuz tarama
- Temizlik program ve parametreleri için geniş seçenekler: çevrim süresi, havuz uzunluğu, tırmanma frekansı, düzenli veya ultra temizleme, su hattı, havuz turu tanımı
- Filtesi tıkanıldığında güç ünitesi üzerinde temizlik sinyali verir
- Patentli fırdöndü sistemi ile kablo kıvrılmasına bağlı hasarı engeller
- Mikroprosesör kontrollüdür, havuz duvarına tırmanır
- Taşıma arabası ile birlikte geldiği için kolay ve güvenli taşınımı olur
- 3 Yıl garantilidir

ÜRÜN KODU	091142
AĞIRLIK	7,5 kg
FİYAT (€)	6002 €

HAVUZ BOYU	KABLO BOYU	TEMİZLİK	TAŞIMA ARABASI	UZAKTAN KUMANDA		ÇEVİRİM SÜRESİ (saat)	GARANTİ SÜRESİ
25 m	30 m <small>dolaşmayan kablo</small>	Taban, Duvarlar, Su Hattı	Var	Var	Yok	4, 6, 8 saat	3

## DOLPHIN 2X2 PRO GYRO



- 25 - 33 Metreye kadar olan umuma açık havuzlar için tasarlanmıştır
- Kendinden motorlu, 2 adet 50 mikron "Sürekli" ya da "Kullan At" tip filtrelili, 40 mt kablolu, 24 V motorlu, 32 m<sup>3</sup>/h debili
- Temizlik periyodu 4, 6, 8 saat olarak ayarlanabilir
- CAYROSKOP ile güçlendirilmiş sapmasız kesin havuz tarama
- Temizlik program ve parametreleri için geniş seçenekler: çevrim süresi, havuz uzunluğu, tırmanma frekansı, düzenli veya ultra temizleme, su hattı, havuz turu tanımı
- Filtesi tıkanıldığında güç ünitesi üzerinde temizlik sinyali verir
- Patentli fırdöndü sistemi ile kablo kıvrılmasına bağlı hasarı engeller
- Mikroprosesör kontrollüdür, havuz duvarına tırmanır
- Taşıma arabası ile birlikte geldiği için kolay ve güvenli taşınımı olur
- 2 Yıl garantilidir

ÜRÜN KODU	091151
AĞIRLIK	7,5 kg
FİYAT (€)	11.632 €

HAVUZ BOYU	KABLO BOYU	TEMİZLİK	TAŞIMA ARABASI	UZAKTAN KUMANDA		ÇEVİRİM SÜRESİ (saat)	GARANTİ SÜRESİ
25-33 m	40 m <small>dolaşmayan kablo</small>	Taban, Duvarlar, Su Hattı	Var	Var	Yok	4, 6, 8 saat	2

## DOLPHIN WAVE200



- 40 Metreye kadar olan havuzlarda profesyonel temizlik imkanı sağlar
- Havuz içindeki pislikleri 3 farklı boya ayırarak hapseder ve suyu çevirerek filtrasyon alanı artar
- İç içe geçmiş filtreleri ayırarak tek tek kullanma imkanı sunar
- Kullanıcı ara yüzü üzerinden havuzun tüm özellikleri yüklenerek yüksek verim elde edilir
- Navigasyon sistemi ile yüksek yön bulma kabiliyeti vardır
- Aktif fırçaları ile havuzda yosun ve bakteri oluşumunu engeller
- 40 m<sup>3</sup>/h debi ile vakum yapar, fırçaların tek geometrisi ile pislikleri vakum deliklerine iterek vakuma yardımcı olur
- İnteraktif kontrol paneli, navigasyon sistemi, 4 farklı havuzu hafızasında tutabilme özellikleri Wave 300 XL ile aynıdır
- Taşıma arabası ile birlikte geldiği için kolay ve güvenli taşınımı olur
- 2 Yıl garantilidir

ÜRÜN KODU	091207
AĞIRLIK	6,5 kg
FİYAT (€)	15.425 €

HAVUZ BOYU	KABLO BOYU	TEMİZLİK	TAŞIMA ARABASI	UZAKTAN KUMANDA		ÇEVİRİM SÜRESİ (saat)	GARANTİ SÜRESİ
40 m	35 m <small>dolgu olmayan kablo</small>	Taban	Var + Silindir	Var		1,8 saat	2 yıl, 3000 saat - hangisi önce gelirse

## DOLPHIN WAVE 300 XL



- 60 Metreye kadar olan umuma açık havuzlar için tasarlanmıştır
- Kendinden motorlu 50 mikron 3 farklı tip (standart geniş gözenek, kullan at) filtrelili, 40 m<sup>3</sup>/h debili
- Arabası, kullanıcı dostu interaktif kontrol paneli, uzaktan kumandası ile komple
- Havuz robotlarında ilk defa kullanılan navigasyon beyni sayesinde havuzu %100 tarama
- 4 farklı havuzu hafızasında tutar
- Birinci yılda havuz başında ücretsiz önleyici bakım
- Türkiye'nin birçok üniversite, belediye, kamuya ait spor komplekslerinde kullanılmaktadır
- Taşıma arabası ile birlikte geldiği için kolay ve güvenli taşınımı olur
- 2 Yıl garantilidir

ÜRÜN KODU	091161
AĞIRLIK	7,5 kg
FİYAT (€)	22.107 €

HAVUZ BOYU	KABLO BOYU	TEMİZLİK	TAŞIMA ARABASI	UZAKTAN KUMANDA		ÇEVİRİM SÜRESİ (saat)	GARANTİ SÜRESİ
60 m	43 - 50 m	Taban	Var	Var		1,8 saat	2 yıl

# HAVUZ TEMİZLİK EKİPMANLARI





## POWERVAC MANUEL HAVUZ SÜPÜRGESİ



- Alüminyum süpürge gövdesi
- Her sapa uyumlu klipsli tip ya da kelebek vidalı tip bağlantı sistemi
- Dipte kalacak ancak kullanıcıyı yormayacak tasarlanmış ağırlık oranı
- Liner Kaplamalı havuzlarda kullanıma uygun değildir
- Havuz Süpürgesi vakum girişi veya skimmer ağzına özel batmaz hortum ve konik bağlantı adaptörüyle bağlanır
- Dip tortularının temizlenerek filtrasyon sistemine gönderilmesi sağlanır
- Sıvı çökticiler veya toz çökticiler gibi bakım kimyasalları ile birlikte kullanılarak süpürme işleminin etkinliği artırılabilir

ÜRÜN KODU	ÜRÜN İSMİ	FİYAT (€)
HTE.100	1.5" KELEBEK VİDALI HAVUZ SÜPÜRGESİ L:346 MM	36 €
HTE.101	1.5" KELEBEK VİDALI HAVUZ SÜPÜRGESİ L:456 MM	38 €
HTE.103	1.5" KLİPSLİ HAVUZ SÜPÜRGESİ L:346 MM	32 €
HTE.105	1.5" KLİPSLİ HAVUZ SÜPÜRGESİ L:456 MM	36 €
HTE.102	2" KELEBEK VİDALI HAVUZ SÜPÜRGESİ L:456 MM	38 €
HTE.104	2" KLİPSLİ HAVUZ SÜPÜRGESİ L:456 MM	36 €
HTE.106	2" KELEBEK VİDALI HAVUZ SÜPÜRGESİ L:600 MM	94 €
HTE.107	2" KELEBEK VİDALI HAVUZ SÜPÜRGESİ L:700 MM	112 €

## MANUEL HAVUZ SÜPÜRGESİ YEDEK PARÇALARI

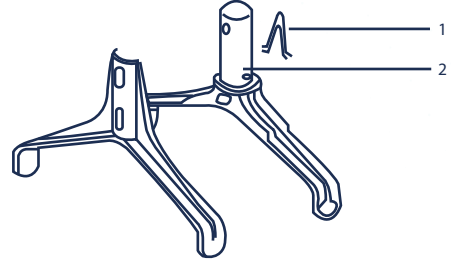
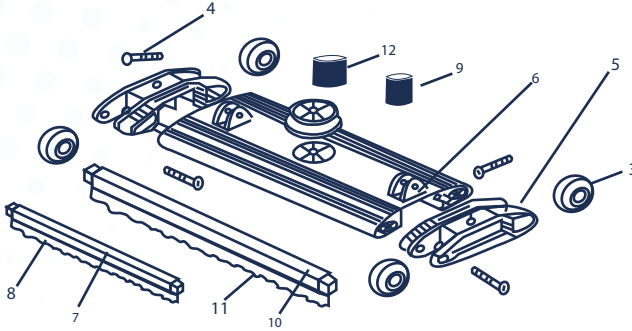

ÜRÜN KODU	ÜRÜN İSMİ	FİYAT (€)
HTE.1001	1 Süpürge Çatal Pimi	0,8 €
HTE.1002	2 Süpürge Çatalı	4 €
HTE.1003	3 Süpürge Tekerleği	1 €
HTE.1004	4 Süpürge Tekerlek Pimi	0,8 €
HTE.1005	5 Süpürge Tekerlek Tutucu	4 €
HTE.1006	6 Süpürge Çatal Bağlantı Parçası	2,4 €

ÜRÜN KODU	ÜRÜN İSMİ	FİYAT (€)
HTE.1031	7 1,5" Süpürge Lastiği	1,5 €
HTE.1032	8 1,5" Süpürge Fırçası	4 €
HTE.1033	9 1,5" Süpürge Hortum Bağlantı Parçası	2 €
HTE.1041	10 2" Süpürge Lastiği	2 €
HTE.1042	11 2" Süpürge Fırçası	5 €
HTE.1043	12 2" Süpürge Hortum Bağlantı Parçası	2,4 €

## POWERVAC MANUEL LİNER HAVUZ SÜPÜRGESİ



ÜRÜN KODU	HTE.108L	HTE.109L	HTE.110L
AÇIKLAMA	ÜÇGEN LİNER SÜPÜRGE	LÜX LİNER SÜPÜRGE	HAVA AYARLI LİNER SÜPÜRGE
FİYAT (€)	18 €	16 €	16 €

## HORTUM SÜPÜRGE VAKUM HORTUMU

ÜRÜN KODU	HTE.201	HTE.202
AÇIKLAMA	1,5" D.38 MM (METRE FİYATI)	2" D.50 MM (METRE FİYATI)
FİYAT (€)	3,60 €	5 €



## EVA HORTUM SÜPÜRGE VAKUM HORTUMU

ÜRÜN KODU	HTE.203	HTE.204
AÇIKLAMA	1,5" D.38 MM (METRE FİYATI)	2" D.50 MM (METRE FİYATI)
FİYAT (€)	6,50 €	7,50 €



## HORTUM ADAPTÖRÜ SÜPÜRGE VAKUM ADAPTÖRÜ



ÜRÜN KODU	HTE.205	HTE.206
AÇIKLAMA	1,5" Ø38 - 2" Ø50 MM (Hortuma uygundur)	1,5" Ø38 - 2" Ø63 MM (Hortuma uygundur) (Dişli nozula uygundur)
FİYAT (€)	4 €	5 €

## BLACK EDITIONS SERIES



ÜRÜN KODU	HTE.901	HTE.902
AÇIKLAMA	BLACK EDITION KEPÇE	BLACK EDITION YÜZER DİSPENSER
FİYAT (€)	12 €	10 €
ÜRÜN KODU	HTE.903	HTE.904
AÇIKLAMA	BLACK EDITION KAVİSLİ FIRÇA	BLACK EDITION TEMİZLİK PEDİ
FİYAT (€)	8 €	5 €



## KEPÇELER



ÜRÜN KODU	HTE.402	HTE.403
AÇIKLAMA	POWERVAC DERİN TİP	POWERVAC EKONOMİK DERİN TİP
FİYAT (€)	10 €	8 €
ÜRÜN KODU	HTE.404	HTE.406
AÇIKLAMA	BASIC POWERVAC YÜZEY KEPÇESİ	SAPLI POWERVAC YÜZEY KEPÇESİ *122 cm sapı ile birlikte
FİYAT (€)	9 €	11 €



## PROFESYONEL KEPÇE

ÜRÜN KODU	HTE.407
AÇIKLAMA	ALÜMİNYUM SAPLI POWERVAC PROFESYONEL KEPÇE
FİYAT (€)	20 €



## KAVİSLİ FIRÇALAR



ÜRÜN KODU	HTE.503	HTE.504	HTE.505
AÇIKLAMA	45 CM	60 CM	90 CM
FİYAT (€)	7 €	23 €	34 €

## VAKUMLU FIRÇA

ÜRÜN KODU	HTE.501
AÇIKLAMA	VAKUMLU TİP
FİYAT (€)	14,00 €



## DÜZ FIRÇALAR



ÜRÜN KODU	HTE.506	HTE.510
AÇIKLAMA	PLASTİK 26 CM	ÇELİK TELLİ PASLANMAZ 25 CM
FİYAT (€)	6 €	16 €



## KÖŞE FIRÇASI

ÜRÜN KODU	HTE.508
AÇIKLAMA	KÖŞE FIRÇASI POWERVAC
FİYAT (€)	7 €



## TELESKOPIK SAPLAR

ÜRÜN KODU	ÜRÜN İSMİ	FİYAT (€)
HTE.302	2X1.2	22 €
HTE.313	2X1.8	28 €
HTE.311	2X2.4	32 €
HTE.304	2X3	36 €
HTE.315	2X3.5	42 €
HTE.305	3X1.5	32 €
HTE.307	3X3	66 €
HTE.308	3X6	150 €
HTE.310	DUVAR ASKI SETİ	12 €
HTE.3001	TELESKOPIK SAP REKORU	4 €



## LUXURY

ÜRÜN KODU	ÜRÜN İSMİ	FİYAT (€)
HTE.316L	2X1.8	30 €
HTE.317L	2X2.4	36 €

## TERMOMETRELER



ÜRÜN KODU	HTE.709	HTE.703	HTE.710
AÇIKLAMA	HAYVAN FIGÜRLÜ YÜZER TİP	DÜZ TİP	YÜZER TİP KADRANLI
FİYAT (€)	6 €	4 €	22 €

## TABLET KLOR DİSPENSERLERİ



ÜRÜN KODU	HDS.102
AÇIKLAMA	MODEL 1- 7 TABLET
FİYAT (€)	12 €

ÜRÜN KODU	HDS.103
AÇIKLAMA	MODEL 2 - 6 TABLET
FİYAT (€)	7 €

ÜRÜN KODU	HDS.106
AÇIKLAMA	MINİ KLOR DİSPENSERİ 1 TABLET
FİYAT (€)	4 €

ÜRÜN KODU	HDS.107
AÇIKLAMA	YUVARLAK KLOR DİSPENSERİ
FİYAT (€)	10 €

# HAVUZ PVC - VANA

Powerfit  
Powerpool



## VANALAR VE PVC EK PARÇALARI

## U-PVC YAPIŞTIRMA

YENİ ÜRÜN

U-PVC KÜRESEL  
SU VANASIU-PVC KÜRESEL  
SU VANASI

ÜRÜN KODU	ÇAP	PN	DN	PCS BOX	FİYAT (€)
POWERFIT.VAN.050	50	10		6	12.20 €
POWERFIT.VAN.063	63	10		6	16.00 €

ÜRÜN KODU	ÇAP	PN	DN	PCS BOX	FİYAT (€)
CEK.063GÇ	63			1	30 €
CEK.110GÇ	110			1	YAKINDA!

U-PVC KÜRESEL  
SU VANASI

## U-PVC ÇEKVALF



ÜRÜN KODU	ÇAP	PN	DN	PCS BOX	FİYAT (€)
PIM.VAN.020	20	16	15	55	8.32 €
PIM.VAN.025	25	16	20	75	8.80 €
PIM.VAN.032	32	16	25	60	10.40 €
PIM.VAN.040	40	16	32	30	11.20 €
PIM.VAN.050	50	16	40	20	13.15 €
PIM.VAN.063	63	16	50	12	17.25 €
PIM.VAN.075	75	16	65	5	44.80 €
PIM.VAN.090	90	16	80	4	59.20 €
PIM.VAN.110	110	16	100	2	88.00 €

ÜRÜN KODU	ÇAP	PN	DN	PCS BOX	FİYAT (€)
PIM.CEK.020	20	16	16	70	8.40 €
PIM.CEK.025	25	16	20	85	9.20 €
PIM.CEK.032	32	16	25	72	11.45 €
PIM.CEK.040	40	16	32	32	12.56 €
PIM.CEK.050	50	16	40	24	14.16 €
PIM.CEK.063	63	16	50	13	18.80 €
PIM.CEK.075	75	16	65	10	44.00 €
PIM.CEK.090	90	16	80	4	48.80 €
PIM.CEK.110	110	16	100	2	85.60 €

## PVC YAPIŞTIRICI



YENİ ÜRÜN



131115

ÜRÜN KODU	POWERFIT.DGR.101	POWERFIT.DGR.102
AÇIKLAMA	500 G	1000 G
FİYAT (€)	16 €	10 €



## VANALAR VE PVC EK PARÇALARI

## U-PVC YAPIŞTIRMA

U-PVC 90°  
DİRSEK

ÜRÜN KODU	ÇAP	PN	DN	PCS BOX	FİYAT (€)
PIM.KD.050	50	10	40	225	1.34 €
PIM.KD.063	63	10	50	100	1.70 €
PIM.KD.075	75	10	65	100	3.18 €
PIM.KD.090	90	10	80	50	4.44 €
PIM.KD.110	110	10	100	30	7.48 €
PIM.KD.125	125	10	110	50	11.08 €
PIM.KD.140	140	10	125	30	16.42 €

U-PVC 45°  
DİRSEK

ÜRÜN KODU	ÇAP	PN	DN	PCS BOX	FİYAT (€)
PIM.AD.050	50	10	40	225	1.28 €
PIM.AD.063	63	10	50	100	1.52 €
PIM.AD.075	75	10	65	100	3.04 €
PIM.AD.090	90	10	80	50	4.10 €
PIM.AD.110	110	10	100	30	7.20 €
PIM.AD.125	125	10	110	50	10.62 €
PIM.AD.140	140	10	125	30	15.12 €
PIM.AD.160	160	10	150	30	21.04 €
PIM.AD.200	200	10	175	2	45.32 €
PIM.AD.225	225	10	200	2	74.70 €



U-PVC TE

ÜRÜN KODU	ÇAP	PN	DN	PCS BOX	FİYAT (€)
PIM.TE.050	50	10	40	115	1.52 €
PIM.TE.063	63	10	50	75	2.14 €
PIM.TE.075	75	10	65	50	3.74 €
PIM.TE.090	90	10	80	30	5.76 €
PIM.TE.110	110	10	100	20	9.06 €
PIM.TE.125	125	10	110	11	13.62 €
PIM.TE.140	140	10	125	8	22.14 €
PIM.TE.160	160	10	150	5	30.28 €
PIM.TE.200	200	10	175	2	50.42 €
PIM.TE.225	225	10	200	4	102.00 €
PIM.TE.160	160	10	250	2	211.00 €
PIM.TE.200	200	10	250	1	323.00 €
PIM.TE.225	225	10	300	1	373.00 €



U-PVC KRUYA

ÜRÜN KODU	ÇAP	PN	DN	PCS BOX	FİYAT (€)
PIM.KRV.050	50	16	40	35	5.55 €
PIM.KRV.063	63	16	50	40	9.25 €
PIM.KRV.075	75	16	65	20	10.93 €
PIM.KRV.090	90	16	80	12	13.78 €
PIM.KRV.110	110	16	100	7	26.88 €
PIM.KRV.125	125	16	110	4	45.58 €
PIM.KRV.140	140	16	125	4	71.28 €
PIM.KRV.160	160	16	150	3	91.70 €
PIM.KRV.200	200	16	175	1	202.40 €
PIM.KRV.225	225	16	200	1	230.21 €
PIM.KRV.250	250	16	250	1	369.95 €
PIM.KRV.280	280	16	250	1	510.61 €
PIM.KRV.315	315	16	300	1	616.45 €

## VANALAR VE PVC EK PARÇALARI

## U-PVC YAPIŞTIRMA



## U-PVC KÖRTAPA

ÜRÜN KODU	ÇAP	PN	DN	PCS BOX	FİYAT (€)
PIM.KRT.050	50	16	40	252	0.86 €
PIM.KRT.063	63	16	50	130	1.08 €
PIM.KRT.750	75	16	65	80	1.76 €
PIM.KRT.090	90	16	80	46	2.24 €
PIM.KRT.110	110	16	100	33	3.26 €
PIM.KRT.125	125	16	110	33	5.28 €
PIM.KRT.140	140	16	125	33	6.68 €
PIM.KRT.160	160	16	150	33	12.20 €
PIM.KRT.200	200	16	175	4	19.50 €
PIM.KRT.225	225	16	200	2	32.40 €



## U-PVC MANŞON

ÜRÜN KODU	ÇAP	PN	DN	PCS BOX	FİYAT (€)
PIM.MSN.050	50	16	40	120	0.68 €
PIM.MSN.063	63	16	50	87	1.04 €
PIM.MSN.075	75	16	65	120	2.21 €
PIM.MSN.090	90	16	80	60	2.66 €
PIM.MSN.110	110	16	100	45	4.50 €
PIM.MSN.125	125	16	110		5.30 €
PIM.MSN.140	140	16	125	45	6.60 €
PIM.MSN.160	160	16	150		9.80 €
PIM.MSN.200	200	16	175		22.10 €
PIM.MSN.225	225	16	200		35.50 €



## U-PVC İÇTEN DİŞLİ ADAPTÖR

ÜRÜN KODU	ÇAP	PN	DN	PCS BOX	FİYAT (€)
PIM.IDA.050	50	10	40	120	1.50 €
PIM.IDA.063	63	10	50	87	2.10 €
PIM.IDA.075	75	10	65	120	3.20 €
PIM.IDA.090	90	10	80	60	4.00 €
PIM.IDA.110	110	10	100	45	6.40 €



## U-PVC REDÜKSİYON

ÜRÜN KODU	ÇAP	PN	DN	PCS BOX	FİYAT (€)
PIM.RED.6350	63-50	16		252	0.76 €
PIM.RED.7563	75-63	16		150	0.76 €
PIM.RED.9075	90-75	16		88	1.10 €
PIM.RED.11090	110-90	16		48	2.56 €
PIM.RED.7550	75-50	16		88	1.10 €
PIM.RED.9063	90-63	16		88	1.32 €
PIM.RED.11075	110-75	16		48	3.00 €
PIM.RED.11063	110-63	16		48	3.20 €
PIM.RED.12590	125-90	16		36	4.10 €
PIM.RED.125110	125-110	16		36	2.32 €
PIM.RED.14090	140-90	16		33	6.94 €
PIM.RED.140110	140-110	16		33	€
PIM.RED.140125	140-125	16		33	2.84 €
PIM.RED.16090	160-90	16		23	9.66 €
PIM.RED.160110	160-110	16		23	6.94 €
PIM.RED.160140	160-140	16		23	3.74 €
PIM.RED.200160	200-160	16		10	10.60 €
PIM.RED.225200	225-200	16		10	12.74 €



## U-PVC FLANŞ

ÜRÜN KODU	ÇAP	PN	DN	PCS BOX	FİYAT (€)
PIM.FLN.090	90	16	80	42	4.37 €
PIM.FLN.110	110	16	100	25	4.65 €
PIM.FLN.125	125	16	110	15	6.46 €
PIM.FLN.140	140	16	125	14	6.40 €
PIM.FLN.160	160	16	150	16	8.60 €
PIM.FLN.200	200	16	175	7	16.55 €
PIM.FLN.225	225	16	200	7	16.55 €
PIM.FLN.250	250	16	250	2	79.95 €
PIM.FLN.280	280	16	250	1	63.95 €
PIM.FLN.315	315	16	300	1	81.15 €

# VANALAR VE PVC EK PARÇALARI

## U-PVC YAPIŞTIRMA



### U-PVC DIŞTAN DIŞLİ ADAPTÖR

ÜRÜN KODU	ÇAP	PN	DN	PCS BOX	FİYAT (€)
PIM.DDA.050	50	10	40	156	1.50 €
PIM.DDA.063	63	10	50	116	2.10 €
PIM.DDA.075	75	10	65	120	3.20 €
PIM.DDA.090	90	10	80	75	4.00 €
PIM.DDA.110	110	10	100	35	€



### U-PVC KONİK REDÜKSİYON

ÜRÜN KODU	ÇAP	PN	DN	PCS BOX	FİYAT (€)
PIM.KRED.7550	75-50	16			2.20 €
PIM.KRED.7563	75-63	16			2.56 €
PIM.KRED.9063	90-63	16			3.70 €
PIM.KRED.11063	110-63	16			5.92 €
PIM.KRED.160110	160-110	16			19.56 €
PIM.KRED.200160	200-160	16			€



### U-PVC KOLE

ÜRÜN KODU	ÇAP	PN	DN	PCS BOX	FİYAT (€)
PIM.KOL.090	90	16	80	42	2.37 €
PIM.KOL.110	110	16	100	25	3.75 €
PIM.KOL.125	125	16	110	15	5.24 €
PIM.KOL.140	140	16	125	14	6.85 €
PIM.KOL.160	160	16	150	16	10.05 €
PIM.KOL.200	200	16	175	7	14.12 €
PIM.KOL.225	225	16	200	7	15.33 €
PIM.KOL.250	250	16	250	2	62.80 €
PIM.KOL.280	280	16	250	1	64.71 €
PIM.KOL.315	315	16	300	1	94.20 €



ÜRÜN KODU	PIM.DGR.101	PIM.DGR.102	PIM.DGR.103	PIM.DGR.104
AÇIKLAMA	1000 G	500 G	250 G	125 G
FİYAT (€)	22 €	14 €	9.5 €	6.4 €

# U-PVC BORU

## 10 ATM YAPIŞTIRMA



ÜRÜN KODU	ÜRÜN İSMİ	FİYAT (€)
PIM.BOR.020	Ø20 MM	
PIM.BOR.025	Ø25 MM	
PIM.BOR.032	Ø32 MM	
PIM.BOR.040	Ø40 MM	
PIM.BOR.050	Ø50 MM	
PIM.BOR.063	Ø63 MM	
PIM.BOR.070	Ø70 MM	
PIM.BOR.090	Ø90 MM	
PIM.BOR.110	Ø110 MM	
PIM.BOR.125	Ø125 MM	
PIM.BOR.140	Ø140 MM	
PIM.BOR.160	Ø160 MM	
PIM.BOR.200	Ø200 MM	
PIM.BOR.225	Ø225 MM	
PIM.BOR.250	Ø250 MM	
PIM.BOR.280	Ø280 MM	
PIM.BOR.315	Ø315 MM	
PIM.BOR.90	Ø90 MM	
PIM.BOR.355	Ø355 MM	

LÜTFEN FİYAT SORUNUZ



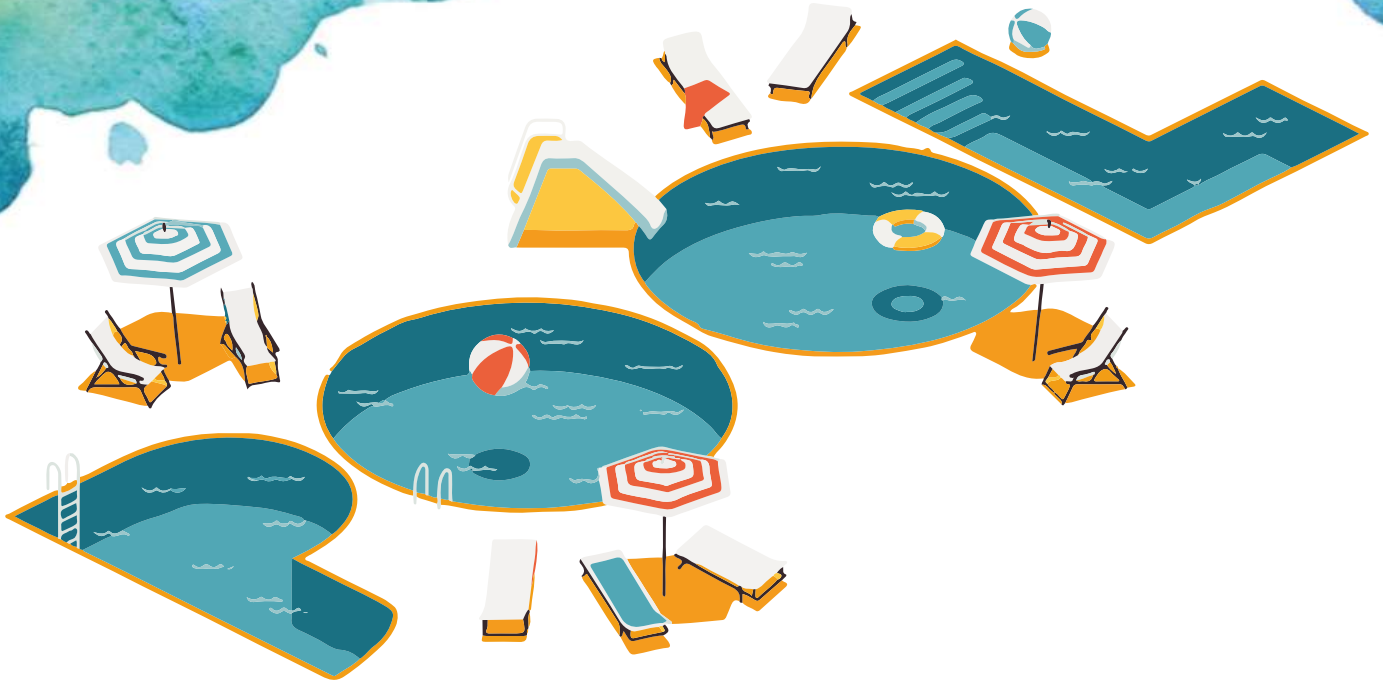

## BANKA HESAPLARI

Hesap Sahibi: Birikim Analiz Havuz İnşaat Yalıtım Turizm İth.İhr.San. ve Tic.Ltd.Şti.

### Garanti BBVA

₺:TR79 0006 2000 0650 0006 2928 19

### Yapı Kredi

₺:TR33 0006 7010 0000 0089 7985 15

€: TR78 0006 7010 0000 0091 9701 17

\$:TR62 0006 7010 0000 0094 0091 51

### Vakıfbank

₺:TR40 0001 5001 5800 7310 2320 47

€: TR54 0001 5001 5804 8019 3673 65

\$:TR42 0001 5001 5804 8018 5476 40

[info@powerpool.com.tr](mailto:info@powerpool.com.tr)  
[powerpool.com.tr](http://powerpool.com.tr)



## **Birikim Analiz Havuz İnşaat Yalıtım Tur.İth.İhr.San. ve Tic.Ltd.Şti**

Merkez: Adnan Menderes Bulvarı No:21 Fethiye/MUĞLA  
Tel: 0252 614 20 40 Whatsapp: 0530 016 08 48

Şube: Doğanlar Mah. 1411/4 Sk. Bornova İş Merkezi C Blok No:17/A Bornova/İZMİR  
Tel + Whatsapp: 0541 35 42 889  
35 HAVUZ

info@powerpool.com.tr  
www.powerpool.com.tr

info@birikimanaliz.com  
www.birikimanaliz.com

